

PHILLIPS

ASSA ABLOY



## CATÁLOGO

- Candados
- Aluminio
- Línea residencial
- Línea para madera
- Sobreponer
- Digitales y electromecánicas
- Bisagras
- Cerraduras para mueble
- Accesorios

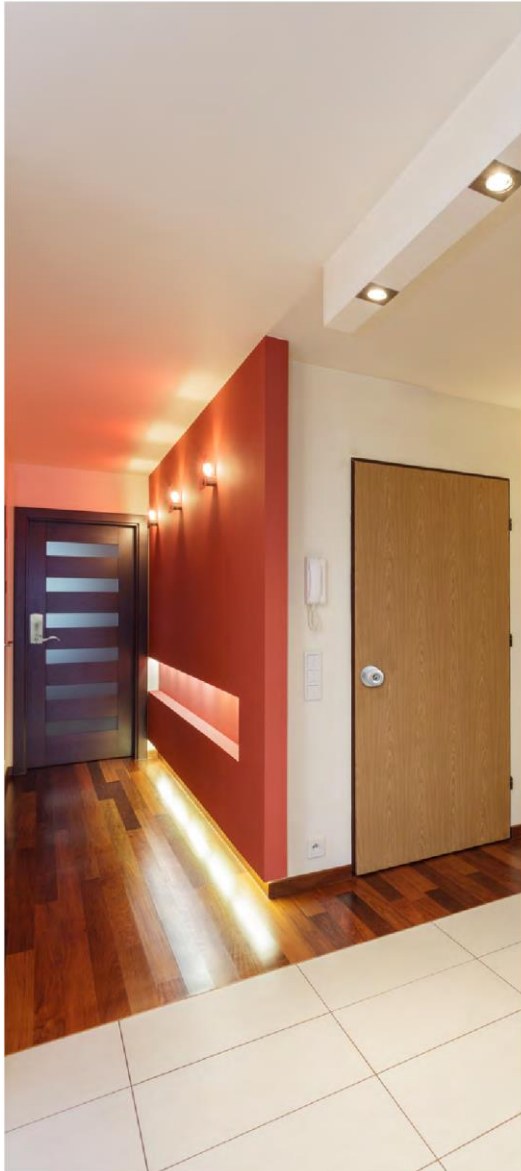

## 7 Línea Sobreponer

Sobeponer de barra /  
Cerraduras para cortinas /

## 20 Línea Residencial

Perillas / Manijas / Cerrojos /  
Combos / Gatillos

## 25 Línea Candados

Heavy duty / Latón / Cortina /  
Metálicos / Acero / Especiales /

## 41 Línea Aluminio

Cerraduras para perfiles de  
aluminio / Accesorios para  
perfiles de aluminio

## 52 Línea Madera

Cerraduras para mueble / Topes /  
Fijapuertas / Pasadores /  
Resbalones / Mirillas / Bisagras tipo  
libro / Bisagras arquitectónicas /  
Bisagras bidimensionales / Bisagras  
ocultas / Bisagras flush / Bisagras  
hidráulicas / Correderas / Jaladeras

## 73 Línea Digitales y Electromecánicas

Cerrojo PCD 265 / Perilla PCD 275  
/ Manija PCD 285 / Kit Multiacceso  
321 / Cerradura XTR / 321 /  
Accesorios

## 78 Línea Embutir

Manijas / Jaladeras /  
Cerraduras auxiliares

## 80 Línea Comercial e Institucional

Cierrapuertas / Bisagra 1500

## 82 Línea Forjas

PH52L / PH52C / PH32 /  
PHM5L / AS 2000

## ¿Cómo elegir correctamente tu cerradura?

Realiza estas preguntas y resolverás las dudas que tengas para adquirir correctamente la cerradura que mejor satisfaga tu necesidad.

### 1 ¿Qué puerta quieres cerrar?

(La seguridad que requieres para ello)

Uso de la puerta y qué deseas resguardar:

¿Puerta interior, exterior?

¿Material de la puerta?

¿Tienes hijos pequeños?

¿Hogar, comercio, oficina, escuela, hotel, hospital, etc.?

### 2 ¿Qué diseño te gustaría?

(Combina con tu estilo y tu decoración)

Forma y tipo de la cerradura:

Perilla - Manija - Cerrojo - Gatillo

### 3 ¿Como identificar si tu cerradura es derecha o izquierda?

Para saber si su cerradura es derecha o izquierda, colóquese en el exterior, si las bisagras están del lado derecho la cerradura es derecha y si están del lado izquierdo, la cerradura es izquierda.

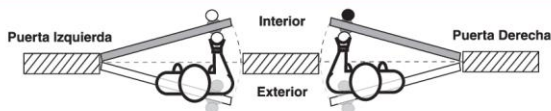

**SEGURIDAD BÁSICA**

*Nivel de Seguridad Necesaria*  
para tu protección



**EXTRA SEGURIDAD**

*Seguridad Reforzada*  
por el diseño de la llave



**ALTA SEGURIDAD**

*Máximo Nivel de Seguridad*  
recomendado para todo uso  
con llave de puntos

#### FUNCIONES PERILLAS CILÍNDRICAS

	Cerraduras para <b>BAÑO o PRIVACIA.</b>	Al oprimir el botón de la perilla interior, se fija la perilla exterior. En caso de emergencia, para abrir bastará con introducir y girar en la perilla exterior un desarmador o similar.	(S) Pestillo sencillo. Salida de emergencia. Sin llave. Con botón al interior. Entrada o salida de emergencia.
	Cerraduras para <b>RECÁMARA USOS MÚLTIPLES.</b>	Al girar cualquiera de las dos perillas se retrae el pestillo. Al oprimir el botón de la perilla interior, se fija la perilla exterior. Al girar la perilla interior o la llave, salta el botón automáticamente para abrir. Perilla interior siempre libre.	(PD) Pestillo de seguridad. Llave al exterior / botón al interior. Salida antipánico. (PS) Pestillo sencillo. (pedio especial)

#### ESPECIFICACIONES PERILLAS CILÍNDRICAS

1	Certificaciones	ANSI/BHMAA 156.2 Serie 4000
2	Cilindros	Con 5 pernos y 2 llaves
3	Tipo de llave	KD=(estándar), PH-52 (estándar)
4	Abatimiento	Reversible para puertas derechas e izquierdas
5	Backset	60 mm (2 3/8")
6	Fronte del pestillo	25 x 57 mm (1 x 2 1/4")
7	Contra	Estándar
8	Espesor de puerta	35 a 45 mm (1 3/8 x 1 3/4")
9	Preparación de puerta	Perforación para cerradura 54 mm (2 1/8") Perforación para pestillo 25 mm (1")

**FUNCIONES PERILLAS TUBULARES**

	<b>BAÑO o PRIVACIA</b>	Al girar el botón de la perilla interior, se fija la perilla exterior. En caso de emergencia, para abrir bastará con introducir o girar en la perilla exterior un desarmador o similar.	Pestillo sencillo. Sin llave. Con botón interior. Entrada de emergencia.
	<b>RECÁMARA</b>	Al girar cualquiera de las dos perillas se retrae el pestillo. Al girar el botón de la perilla interior, se fija la perilla exterior. Al girar la perilla interior o la llave, gira el botón.	Pestillo de seguridad. Llave al exterior / botón al interior.
	<b>ENTRADA</b>	Llave al exterior/sin botón al interior. (PS) Pestillo sencillo. (PD) Pestillo de seguridad.	Pestillo de seguridad. Llave al exterior.

**ESPECIFICACIONES PERILLAS TUBULARES**

1	<b>Certificaciones</b>	ANSI/BHMA 156 2 Serie 4000
2	<b>Cilindros</b>	Con 5 pernos y 2 llaves
3	<b>Tipo de llave</b>	KD=(estándar), PH-52 (estándar)
4	<b>Abatimiento</b>	Reversible para puertas derechas e izquierdas
5	<b>Backset</b>	60 mm (2 3/8")
6	<b>Fronte del pestillo</b>	25 x 57 mm (1 x 2 1/4")
7	<b>Contra</b>	Estándar
8	<b>Espeor de puerta</b>	35 a 45 mm (1 3/8 x 1 3/4")
9	<b>Preparación de puerta</b>	Perforación para cerradura 54 mm (2 1/8") Perforación para pestillo 25 mm (1")

**FUNCIONES MANIJAS**

	<b>BAÑO o PRIVACIA</b>	Al girar el botón de la manija interior, se fija la manija exterior. En caso de emergencia, para abrir bastará con introducir o girar en la manija exterior un desarmador o similar.	S) Pestillo sencillo. Sin llave al exterior. Con botón interior. Entrada de emergencia.
	<b>RECÁMARA</b>	Al girar cualquiera de las dos manijas se retrae el pestillo. Al oprimir el botón de la manija interior, se fija la manija exterior. Al girar la manija interior o la llave, gira el botón para abrir.	(PD) Pestillo de seguridad. Llave al exterior / botón al interior.

**ESPECIFICACIONES MANIJAS**

1	<b>Cilindros</b>	Con 5 pernos y 2 llaves
2	<b>Tipo de llave</b>	KD=(estándar), PH-52 (estándar)
3	<b>Abatimiento</b>	Reversible para puertas derechas e izquierdas
4	<b>Backset</b>	60 mm (2 3/8")
5	<b>Fronte del pestillo</b>	25 x 57 mm (1 x 2 1/4")
6	<b>Contra</b>	Estándar
7	<b>Espeor de puerta</b>	35 a 45 mm (1 3/8 x 1 3/4")
8	<b>Preparación de puerta</b>	Perforación para cerradura 54 mm (2 1/8") Perforación para pestillo 25 mm (1")

**FUNCIONES CERROJOS**

	<b>Cerrojos para DEPARTAMENTOS, CASAS O BODEGAS</b>	Medio giro con la llave en el cilindro exterior o la manopla en el interior proyectará el pestillo para abrir o cerrar. Para sacar la llave debe regresarla a su posición vertical.	Llave al exterior. Mariposa al interior.
	<b>RECÁMARA Y/O ENTRADA</b>	Perilla con llave al exterior / botón al interior + cerrojo con llave al exterior / llave al interior. Acciona el pestillo con la llave al exterior en ambas cerraduras y con la perilla y la llave del cerrojo al interior.	Llave al exterior. Llave al interior.

**ESPECIFICACIONES CERROJOS**

1	<b>Cilindros</b>	5 pernos de latón
2	<b>Tipo de llave</b>	Llave estándar (2)
3	<b>Abatimiento</b>	Reversible para puertas derechas e izquierdas
4	<b>Backset</b>	60 mm (2 3/8")
5	<b>Fronte del pestillo</b>	25 x 57 mm (1 x 2 1/4")
6	<b>Contra</b>	57 x 25 (2 1/4 x 1 3/4")
7	<b>Espeor de puerta</b>	35 a 45 mm (1 3/8 x 1 3/4")
8	<b>Preparación de puerta</b>	Perforación para cerradura 54 mm (2 1/8") Perforación para pestillo 25 mm (1")

**FUNCIONES COMBOS**

	<b>Cerraduras para ENTRADA PRINCIPAL</b>	Abre desde afuera girando la llave en el cerrojo y en la perilla/manija. Para mantener la perilla/manija exterior fija (posición de cerrado), oprímale el botón de la perilla/manija interior. Para salida, gire media vuelta la manopla y la perilla interior. También gire el botón.	Cerrojo: llave al exterior. Mariposa al interior. Perilla/Manija: llave al exterior. Botón al interior.
	<b>Cerraduras para ENTRADA PRINCIPAL</b>	Abre desde afuera girando la llave en el cerrojo y en la perilla. Para mantener la perilla exterior fija (posición de cerrado), oprima/gire el botón de la perilla/manija interior. Para salida gire media vuelta la llave en el cerrojo y gire la perilla/manija interior. También gire el botón.	Cerrojo: llave al exterior. Llave al interior. Perilla/Manija: llave al exterior. Botón al interior.
	<b>Cerraduras para ENTRADA PRINCIPAL</b>	Abre desde afuera girando la llave en el cerrojo y en la perilla/manija. Para salida gire media vuelta la mariposa, gire el botón y la perilla/manija interior.	Cerrojo: llave al exterior. Mariposa al interior. Perilla/manija: llave al exterior. Lisa al interior.
	<b>Cerraduras para ENTRADA PRINCIPAL</b>	Abre desde afuera girando la llave en el cerrojo y en la perilla/manija. Para salida gire media vuelta la llave en el cerrojo, gire el botón y gire la perilla/manija interior.	Cerrojo: llave al exterior. Llave al interior. Perilla/manija: llave al exterior. Lisa al interior.

**ESPECIFICACIONES COMBOS**

1	<b>Certificaciones</b>	ANSI/BHMA A 156 2 Serie 4000
2	<b>Cilindros</b>	Con 5 pernos y 2 llaves
3	<b>Tipo de llave</b>	KD=(estándar), PH-52 (estándar)
4	<b>Abatimiento</b>	Reversible para puertas derechas e izquierdas
5	<b>Backset</b>	60 mm (2 3/8")
6	<b>Fronte del pestillo</b>	25 x 57 mm (1 x 2 1/4")
7	<b>Contra</b>	Estándar
8	<b>Espeor de puerta</b>	35 a 45 mm (1 3/8 x 1 3/4")
9	<b>Preparación de puerta</b>	Perforación para cerradura 54 mm (2 1/8") Perforación para pestillo 25 mm (1")





Acero



Anodizado



Beige



Blanco



Bronce Brillante



Cromo



Cromo Mate



Cromo Satinado



Dorado



Duranodik



Hueso



Latón Antiguo



Latón Brillante



Natural



Níquel Satinado



Negro



Tipo Acero Inoxidable



Verde



Negro



Verde



Acero Inoxidable

Garantías:

**GARANTIA**  
**100 AÑOS**

Productos  
Mecánicos

**GARANTIA**  
**3 AÑOS**

Productos  
Digitales y  
Electromecánicos



# LÍNEA DE **SOBREPONER**



2021  
2022

PRODUCTO					
	Puerta de entrada y garage	Puerta de entrada principal	Puerta de entrada principal	Puerta de entrada principal	Puerta corrediza
	ACERO	MADERA	ACERO	ACERO	ACERO
Cerr. 715/715 MC/715 LL					
Cerr. Combo 715 IF LL + 800 L					
Cerr. X-720					
Cerr. AS-725 / AS-715					
Cerr. 620					
Cerr. 650 PS					
Cerr. 675					
Cerr. XTR					
Cerr. 625/625 DC/625IF DC					
Cerr. HS 4000 AS-6					
Cerr. HS 4100 AS-6					
Cerr. HS 4200 AS-6					
Cerr. AS-625					
Cerr. AS-740/ AS -745					
Cerr. 700/ 700DC/ 740/ 745/ X-750					
Cerr. X-900					
Cerr. X-900 MAX					
Cerr. 800 / AS-800					
Cerr. 800 MAX					
Cerr. 800 CH / AS-800 CH					
Cerr. 850/825 / AS-850 / AS-825					
Cerr. 875 / AS-875					
Cerr. 775 / AS-775					
Cerr. AS-2000 / AS-3000					
Cerr. 150					
Cerr. 500					
Cerr. X-1000 / X-100 BOLT					
Cerr. X-1100					
Cerr. 321					
Bisagra 1500					
Cierrapuertas 1402/1404					
Cierrapuertas 1406					
Línea Económica					



**715 CL** (Clásica)

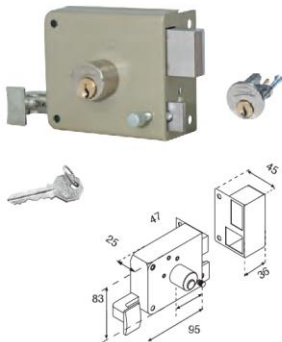

Seguridad básica para puertas de abatir. Cilindro ajustable hasta 2" de espesor de puerta

SKU	Función	Presentación y Múltiplo de venta	Acabado
MX92	Derecha	Caja	Beige
MX93	Izquierda	25 piezas	Beige
MX460	Derecha	Bilister	Beige
MX461	Izquierda	3 piezas	Beige

**AS 715 CL** (Clásica)

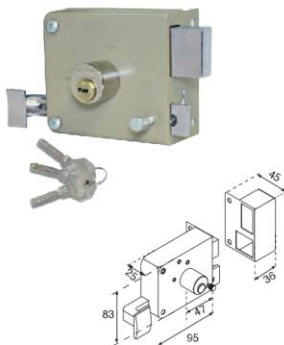

**ALTA SEGURIDAD**

SKU	Función	Presentación y Múltiplo de venta	Acabado
MX5559	Derecha	Caja	Beige
MX5560	Izquierda	25 piezas	Beige
MX5958	Derecha	Bilister	Negro
MX5959	Izquierda	3 piezas	Negro

**715 LL** (Llave Larga)

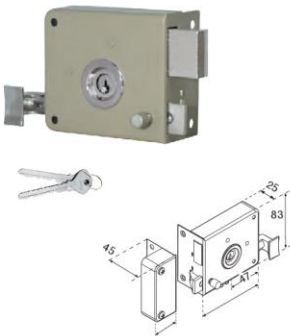

Seguridad básica para puertas de abatir. Cilindro ensamblado para espesor de puertas hasta 1 1/2"

SKU	Función	Presentación y Múltiplo de venta	Acabado
MX4643	Derecha	Caja	Beige
MX4644	Izquierda	10 piezas	Beige
MX4641	Derecha	Bilister	Negro
MX4642	Izquierda	10 piezas	Negro

**715 IF®** (Instafácil)

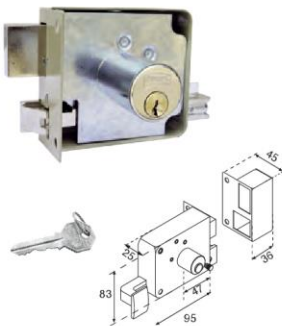

Seguridad básica para puertas de abatir. Cilindro ensamblado para espesor de puertas hasta 1 1/2"

SKU	Función	Presentación y Múltiplo de venta	Acabado
MX620	Derecha	Caja	Beige
MX621	Izquierda	25 piezas	Beige
MX950	Derecha	Bilister	Beige
MX949	Izquierda	3 piezas	Beige

**AS 715 IF®** (Instafácil)

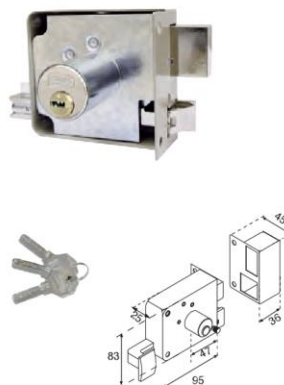

**ALTA SEGURIDAD**

SKU	Función	Presentación y Múltiplo de venta	Acabado
MX5561	Derecha	Caja	Beige
MX5562	Izquierda	25 piezas	Beige

**715 IF® Cromo**

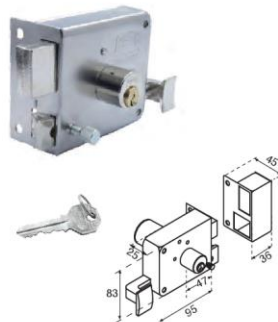

Seguridad básica para puertas de abatir. Cilindro ensamblado para espesor de puertas hasta 1 1/2"

SKU	Función	Presentación y Múltiplo de venta	Acabado
MX3586	Derecha	Caja	Cromo
MX3587	Izquierda	25 piezas	Cromo
MX5957	Derecha	Bilister	Cromo
MX5955	Izquierda	1 pieza	Cromo



### 715 CL PRO Legacy

¡Nueva!

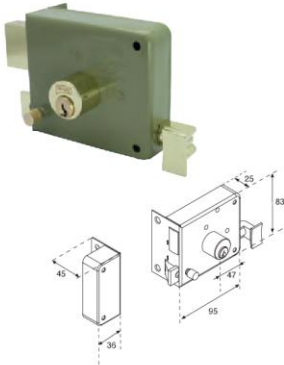

Seguridad básica para puertas de abatir

SKU	Función	Presentación y Múltiplo de venta	Acabado
MX5950	Derecha	Caja 1 pieza	Verde
MX5951	Izquierda	Caja 1 pieza	Verde

### 715 IF R (Reversible)

¡Nueva!

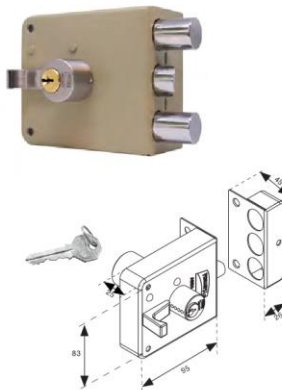

SKU	Función	Presentación y Múltiplo de venta	Acabado
MX5674	Reversible	Caja 1 pieza	Beige

### HD 8000 IF

¡Nueva!



ALTA SEGURIDAD

SKU	Función	Presentación y Múltiplo de venta	Acabado
MX5922	Reversible	Caja 1 pieza	Beige

### 715 MC (Mariposa/Cilindro)

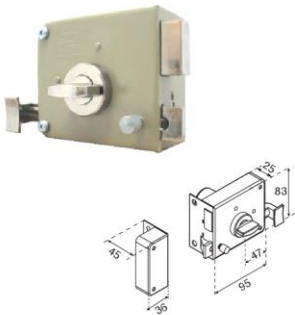

Seguridad básica para puertas de abatir  
Cilindro ensamblado para espesor de puertas hasta 1 1/2"

SKU	Modelo	Función	Presentación y Múltiplo de venta	Acabado
MX4656	715 MC	Derecha	Caja 10 piezas	Beige
MX4657	MC Clásica	Izquierda	Caja 10 piezas	Beige
MX4658	715 MC	Derecha	Caja 10 piezas	Beige
MX4659	MC IF	Izquierda	Caja 10 piezas	Beige

### COMBO 715 LL (Llave Larga) + 800 L (Libre)

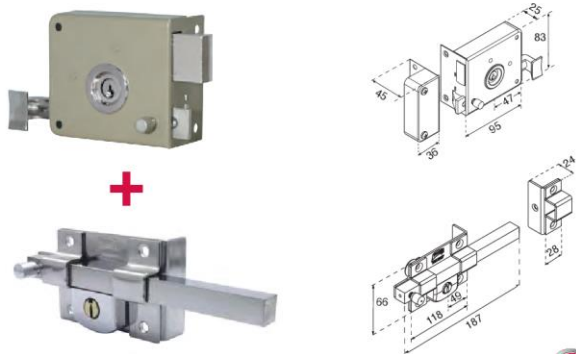

Ambas abren con una misma llave

SKU	Modelo	Función	Presentación y Múltiplo de venta	Acabado
MX4647	Combo 715 LL + 800 L	Derecha	Caja 25 piezas	715 LL Beige
MX4648		Izquierda		800 L Cromo
MX4645	Combo 715 LL + 800 L	Derecha	Caja 25 piezas	715 LL Negro
MX4646		Izquierda		800 L Cromo

620

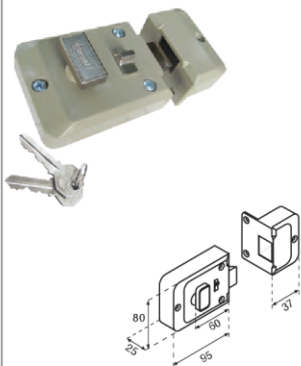

Picaporte de golpe con mariposa  
Cilindro ajustable hasta 2" de espesor de puerta

SKU	Función	Presentación y Múltiplo de venta	Acabado
MX1417	Derecha / Izquierda	Caja 4 piezas	Beige

625 DC

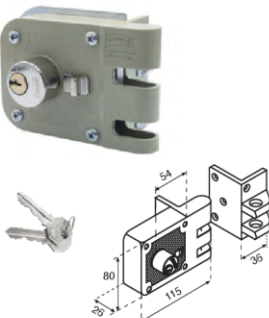

Para puertas de abatir o corredizas, incluye placa metálica soldable. Cilindro ajustable hasta 2"

SKU	Función	Presentación y Múltiplo de venta	Acabado
MX84	Derecha	Caja 10 piezas	Beige
MX85	Izquierda		
MX458	Derecha	Bilister 12 piezas	Beige
MX459	Izquierda		

625 IF® DC

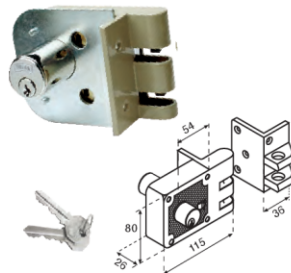

Para puertas de abatir o corredizas, incluye placa metálica soldable. Cilindro ensamblado para espesor de puertas hasta 1 1/2"

SKU	Función	Presentación y Múltiplo de venta	Acabado
MX2201	Derecha	Caja 10 piezas	Beige
MX2202	Izquierda		
MX2203	Derecha	Bilister 12 piezas	Beige
MX2204	Izquierda		
MX5960	Derecha	Bilister 1 pieza	Beige
MX5961	Izquierda		

AS 625 CL (Clásica)



ALTA SEGURIDAD

Para puertas de abatir y corredizas

SKU	Función	Presentación y Múltiplo de venta	Acabado
MX2536	Derecha	Caja 20 piezas	Beige
MX2537	Izquierda		

625 MC

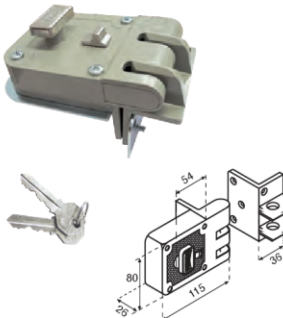

Para puertas de abatir o corredizas, incluye placa metálica soldable

SKU	Función	Presentación y Múltiplo de venta	Acabado
MX82	Derecha	Caja 25 piezas	Beige
MX83	Izquierda		
MX456	Derecha	Bilister 10 piezas	Beige
MX457	Izquierda		

650 PS

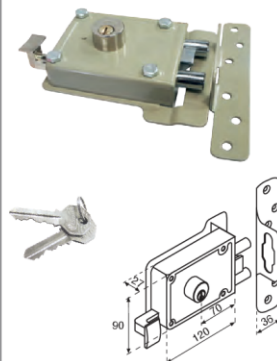

Para puertas de abatir, incluye placa metálica soldable. Cilindro ajustable hasta 2" de espesor de puerta

SKU	Función	Presentación y Múltiplo de venta	Acabado
MX86	Derecha	Caja 6 piezas	Beige
MX87	Izquierda		

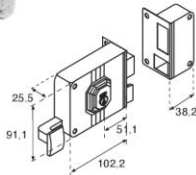
**675 CL (Clásica)**

Con picaporte y cerrojo de latón sólido.  
Cilindro ajustable hasta 2" de espesor de puerta

SKU	Función	Presentación y Múltiplo de venta	Acabado
MX88	Derecha	Caja 6 piezas	Beige
MX89	Izquierda	Caja 6 piezas	Beige

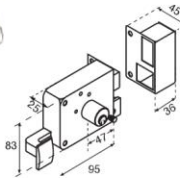
**X-720 (Clásica)****EXTRA SEGURIDAD**

Para puertas de abatir

SKU	Función	Presentación y Múltiplo de venta	Acabado
MX1739	Derecha	Caja 10 piezas	Beige
MX1740	Izquierda	Caja 10 piezas	Beige

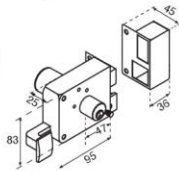
**X-720 IF®**

Para puertas de abatir. Cilindro ensamblado para espesor de puertas hasta 1 1/2"

SKU	Función	Presentación y Múltiplo de venta	Acabado
MX1741	Derecha	Caja 10 piezas	Beige
MX1742	Izquierda	Caja 10 piezas	Beige
MX1749	Derecha	Blister 10 piezas	Beige
MX1750	Izquierda	Blister 10 piezas	Beige

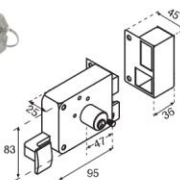
**AS-725 (Clásica)****ALTA SEGURIDAD**

Para puertas de abatir. Cilindro ajustable hasta 2" de espesor de puerta

SKU	Función	Presentación y Múltiplo de venta	Acabado
MX1743	Derecha	Caja 10 piezas	Beige
MX1744	Izquierda	Caja 10 piezas	Beige

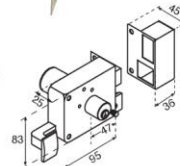
**AS-725 IF®****ALTA SEGURIDAD**

Para puertas de abatir. Cilindro ensamblado para espesor de puertas hasta 1 1/2"

SKU	Función	Presentación y Múltiplo de venta	Acabado
MX1753	Derecha	Caja 10 piezas	Beige
MX1754	Izquierda	Caja 10 piezas	Beige
MX1745	Derecha	Blister 10 piezas	Beige
MX1746	Izquierda	Blister 10 piezas	Beige

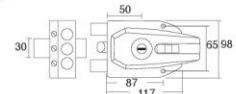
**AS-2000 IF®****ALTA SEGURIDAD**

Entrada principal, dos bulones de acero y un picaporte

SKU	Función	Presentación y Múltiplo de venta	Acabado
MX4685	Derecha / Izquierda	Caja 1 pieza	Beige
MX4720	Izquierda	Caja 1 pieza	Negro

**AS-3000 IF®**

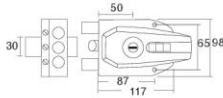

**ALTA SEGURIDAD**

Entrada principal, tres bulones de acero

SKU	Función	Presentación y Múltiplo de venta	Acabado
MX4686	Derecha /	Caja 1	Beige
MX4721	Izquierda	pieza	Negro

**HS-4000-AS 6 (Clásica)**

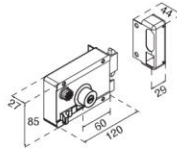

**ALTA SEGURIDAD**

Cerrojo tipo ancla / Caja de acero inoxidable. Cilindro ajustable hasta 2" de espesor de puerta

SKU	Función	Presentación y Múltiplo de venta	Acabado
MX2654	Derecha	Caja 1	Acero
MX2655	Izquierda	pieza	Inoxidable

**HS-4000-AS 6 IF®**

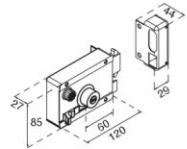

**ALTA SEGURIDAD**

Cerrojo tipo ancla / Caja de acero inoxidable. Cilindro ajustable hasta 2" de espesor de puerta

SKU	Función	Presentación y Múltiplo de venta	Acabado
MX2660	Derecha	Caja 1	Acero
MX2661	Izquierda	pieza	Inoxidable

**HS-4100-AS 6 (Clásica)**

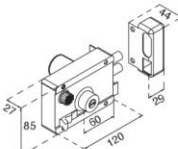

**ALTA SEGURIDAD**

Cerrojo de doble barra (bulones) / Caja de acero inoxidable / Cilindro ajustable hasta 2" de espesor de puerta

SKU	Función	Presentación y Múltiplo de venta	Acabado
MX2656	Derecha	Caja 1	Acero
MX2657	Izquierda	pieza	Inoxidable

**HS-4100-AS 6 IF®**

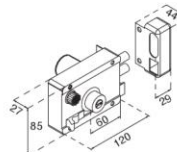

**ALTA SEGURIDAD**

Cerrojo de doble barra (bulones) / Caja de acero inoxidable / Cilindro ensamblado para espesor de puertas hasta 1 1/2"

SKU	Función	Presentación y Múltiplo de venta	Acabado
MX2662	Derecha	Caja 1	Acero
MX2662	Izquierda	pieza	Inoxidable

**HS-4200-AS 6 (Clásica)**

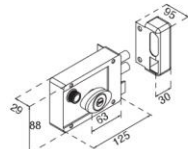

**ALTA SEGURIDAD**

Cerrojo de doble barra (bulones), con cierre automático / Cilindro ajustable hasta 2" de espesor de puerta

SKU	Función	Presentación y Múltiplo de venta	Acabado
MX2658	Derecha	Caja 1	Acero
MX2659	Izquierda	pieza	Inoxidable

## HS-4200-AS 6 IF®

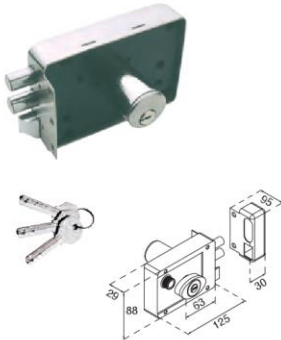

## ALTA SEGURIDAD

Cerrojo de doble barra (bulones), con cierre automático / Cilindro ensamblado para espesor de puertas hasta 1 1/2"

SKU	Función	Presentación y Múltiplo de venta	Acabado
MX2664	Derecha	Caja 1 pieza	Acero Inoxidable
MX2665	Izquierda	Caja 1 pieza	Acero Inoxidable

## 700

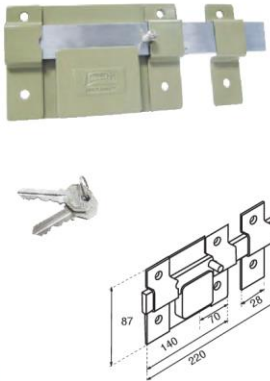

Cerrojo de acero sólido de 6 pasos, ideal para cortinas metálicas

SKU	Función	Presentación y Múltiplo de venta	Acabado
MX90	Derecha / Izquierda	Caja 6 piezas	Beige

## 700 DC

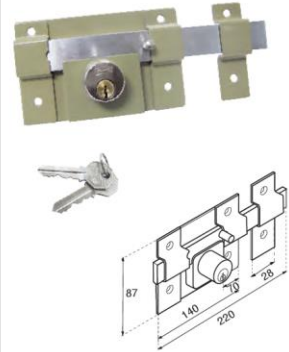

Cerrojo de acero sólido de 6 pasos que opera como pasador por el interior, ideal para cortinas metálicas

SKU	Función	Presentación y Múltiplo de venta	Acabado
MX91	Derecha / Izquierda	Caja 6 piezas	Beige



## CERRADURAS DE SOBREPONER DE ALTA SEGURIDAD

### USOS:

- Cerraduras de sobreponer para puertas abatibles metálicas o de madera
- Disponibles para puertas izquierdas y derechas en versión Clásica e Instafácil®

### CARACTERÍSTICAS:

- Cilindros y cuerpos de latón
- Fácil inversión de resbalón
- Para instalaciones de 1" a 2"
- Incluye placas soldables para su instalación
- Caja y contra de acero inoxidable para uso rudo
- Cerraduras de alta seguridad con pernos de carrete lo que dificulta la apertura con ganzúa
- Con llave de puntos



AS-745

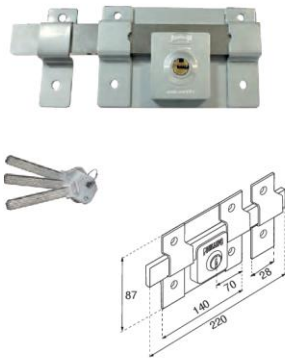

ALTA SEGURIDAD

Cerrojo de acero sólido para cortinas metálicas

SKU	Función	Presentación y Múltiplo de venta	Acabado
MX5443	Derecha / Izquierda	Caja 6 piezas	Natural

X 750

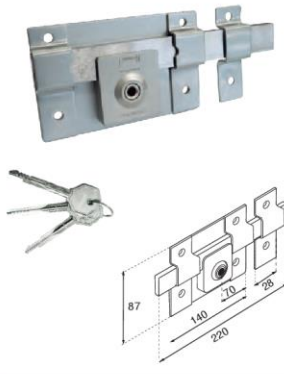

EXTRA SEGURIDAD

Cerrojo de acero sólido de extra seguridad para cortinas metálicas

SKU	Función	Presentación y Múltiplo de venta	Acabado
MX574	Derecha / Izquierda	Caja 6 piezas	Natural

775

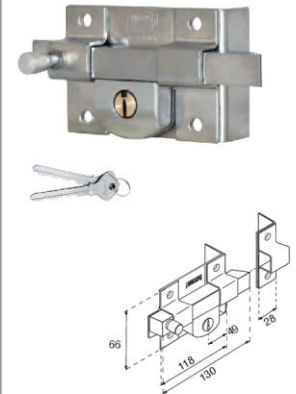

Cerrojo con picaporte integrado y cierre de golpe

SKU	Función	Presentación y Múltiplo de venta	Acabado
MX95	Derecha	Caja 6 piezas	Cromo
MX96	Izquierda	Caja 6 piezas	Cromo

AS-775

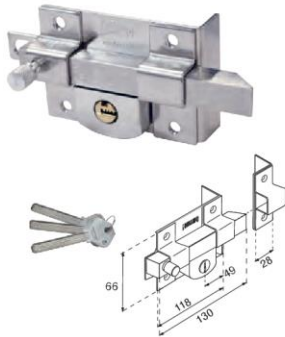

ALTA SEGURIDAD

Cerrojo con picaporte integrado y cierre de golpe

SKU	Función	Presentación y Múltiplo de venta	Acabado
MX5446	Derecha	Caja 6 piezas	Cromo
MX5447	Izquierda	Caja 6 piezas	Cromo
MX5444	Derecha	Caja 6 piezas	Cromo
MX5445	Izquierda	Caja 6 piezas	Cromo

800 CH

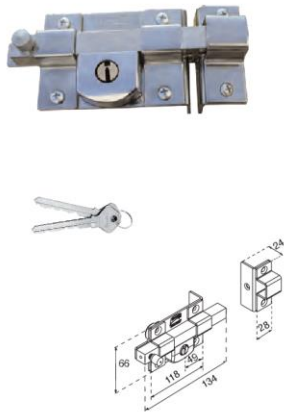

SKU	Modelo	Función	Presentación y Múltiplo de venta	Acabado
MX1480	800	Derecha	Caja 6 piezas	Cromo
MX1481	CH	Izquierda	Caja 6 piezas	Cromo

AS 800 CH

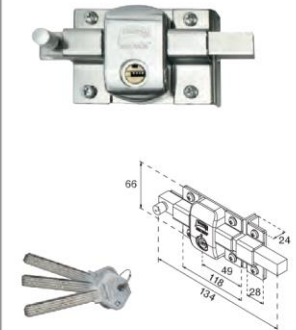

ALTA SEGURIDAD

Cerrojo de acero sólido corto con carrera de 28.6 mm

SKU	Función	Presentación y Múltiplo de venta	Acabado
MX5380	Derecha	Caja 10 piezas	Cromo
MX5379	Izquierda	Caja 10 piezas	Cromo

**AS 800 Fija / Libre****ALTA SEGURIDAD**

Cerrojo de acero sólido con carrera de 78 mm

SKU	Modelo	Función	Presentación y Múltiplo de venta	Acabado
MX5374	AS-800 Fija	Derecha	Caja 10 piezas	Cromo
MX5383		Izquierda	Caja 10 piezas	Cromo
MX5378	AS-800 Fija	Derecha	Blister 12 piezas	Cromo
MX5377		Izquierda	Blister 12 piezas	Cromo
MX5385	AS-800 Libre	Derecha	Caja 10 piezas	Cromo
MX5384		Izquierda	Caja 10 piezas	Cromo
MX5382	AS-800 Libre	Derecha	Blister 12 piezas	Cromo
MX5381		Izquierda	Blister 12 piezas	Cromo

**800 MAX**

Cerrojo reversible con botón luminiscente

SKU	Modelo	Función	Presentación y Múltiplo de venta	Acabado
MX3149	Fija	Derecha / Izquierda	Caja 10 piezas	Cromo
MX3150	Libre	Derecha / Izquierda	Caja 10 piezas	Cromo

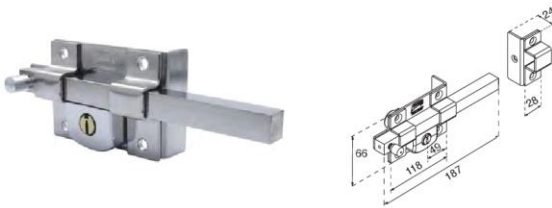
**800 Fija / Libre**

Cerrojo de acero sólido con carrera de 78 mm

SKU	Modelo	Función	Presentación y Múltiplo de venta	Acabado
MX97	800 Fija	Derecha	Caja 10 piezas	Cromo
MX98		Izquierda	Caja 10 piezas	Cromo
MX465	800 Fija	Derecha	Blister 12 piezas	Cromo
MX467		Izquierda	Blister 12 piezas	Cromo
MX99	800 Libre	Derecha	Caja 10 piezas	Cromo
MX100		Izquierda	Caja 10 piezas	Cromo
MX1401	800 Libre	Derecha	Caja 10 piezas	Latón Antiguo
MX1402		Izquierda	Caja 10 piezas	Latón Antiguo
MX464	800 Libre	Derecha	Blister 12 piezas	Cromo
MX465		Izquierda	Blister 12 piezas	Cromo

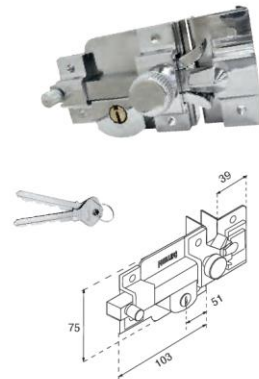
**825**

Cerrojo sólido con 2 uñas que actúan como picaporte

SKU	Función	Presentación y Múltiplo de venta	Acabado
MX101	Derecha	Caja 6 piezas	Cromo
MX102	Izquierda	Caja 6 piezas	Cromo

AS-825 AS

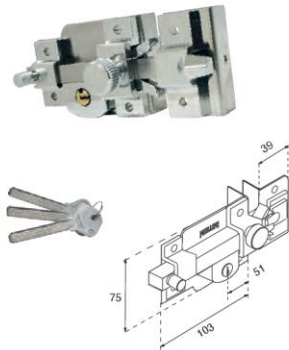

ALTA SEGURIDAD

Cerrojo sólido con 2 uñas que actúan como picaporte

SKU	Función	Presentación y Múltiplo de venta	Acabado
MX5435	Derecha	Caja 6 piezas	Cromo
MX5436	Izquierda	Caja 6 piezas	Cromo

850

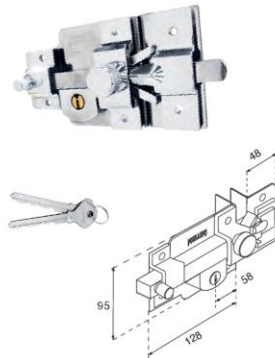

Cerrojo sólido para uso rudo con 2 uñas que actúan como picaporte

SKU	Función	Presentación y Múltiplo de venta	Acabado
MX103	Derecha	Caja 10 piezas	Cromo
MX104	Izquierda	Caja 10 piezas	Cromo

AS 850

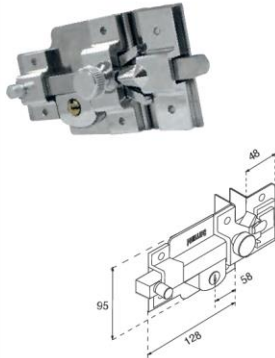

ALTA SEGURIDAD

Cerrojo sólido para uso rudo con 2 uñas que actúan como picaporte

SKU	Función	Presentación y Múltiplo de venta	Acabado
MX5437	Derecha	Caja 6 piezas	Cromo
MX5438	Izquierda	Caja 6 piezas	Cromo

875 Fija / Libre

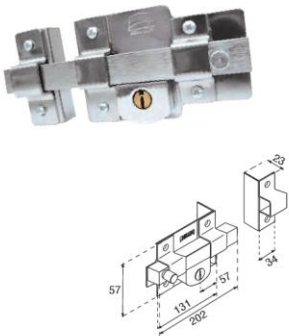

Cerrojo robusto de acero sólido con carrera de 78.6 mm

SKU	Modelo	Función	Presentación y Múltiplo de venta	Acabado
MX105	875	Derecha	Caja 6 piezas	Cromo
MX106	Fija	Izquierda	Caja 6 piezas	Cromo
MX107	875	Derecha	Caja 6 piezas	Cromo
MX108	Libre	Izquierda	Caja 6 piezas	Cromo

AS 875 Fija / Libre

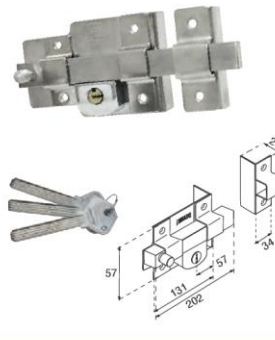

Cerrojo robusto de acero sólido con carrera de 78.6 mm

SKU	Modelo	Función	Presentación y Múltiplo de venta	Acabado
MX5439	AS 875	Derecha	Caja 6 piezas	Cromo
MX5440	Fija	Izquierda	Caja 6 piezas	Cromo
MX5441	AS 875	Derecha	Caja 6 piezas	Cromo
MX5442	Libre	Izquierda	Caja 6 piezas	Cromo

X 900

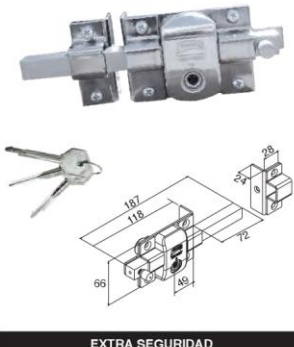

EXTRA SEGURIDAD

Cerrojo de acero sólido de 78 mm con mecanismo tetra

SKU	Función	Presentación y Múltiplo de venta	Acabado
MX411	Derecha	Caja 10 piezas	Cromo
MX410	Izquierda	Caja 10 piezas	Cromo
MX468	Derecha	Blister 10 piezas	Cromo
MX469	Izquierda	Blister 10 piezas	Cromo

## X 900 MAX

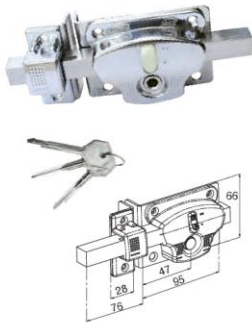

## ALTA SEGURIDAD

Cerrojo reversible con llave tetra y botón luminiscente

SKU	Función	Presentación y Múltiplo de venta	Acabado
MX3333	Fija	Caja 10 piezas	Cromo



## 740

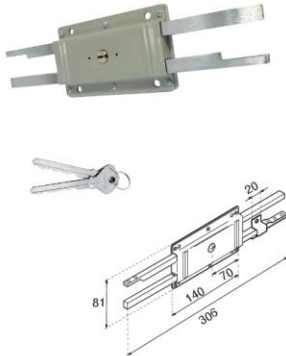

Dos cerrojos de acero sólido con mecanismo de cremallera que se extienden en direcciones opuestas, ideal para cortinas metálicas

SKU	Función	Presentación y Múltiplo de venta	Acabado
MX94	Derecha / Izquierda	Caja 6 piezas	Beige

## AS-740

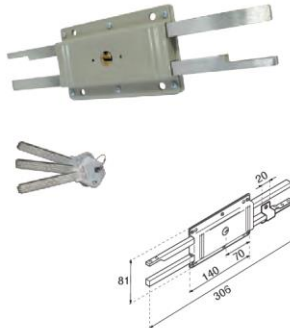

## ALTA SEGURIDAD

Dos cerrojos de acero sólido con mecanismo de cremallera que se extienden en direcciones opuestas, ideal para cortinas metálicas

SKU	Función	Presentación y Múltiplo de venta	Acabado
MX5448	Derecha / Izquierda	Caja 6 piezas	Beige

## 745

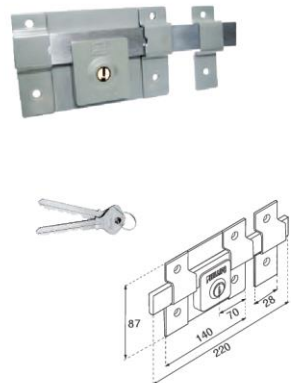

Cerrojo de acero sólido con llave PH52 larga para cortinas metálicas

SKU	Función	Presentación y Múltiplo de venta	Acabado
MX414	Derecha / Izquierda	Caja 6 piezas	Natural



# LÍNEA RESIDENCIAL





## Perilla Gamma Cilíndrica PRO

¡NUEVA!

¡Ideal para climas húmedos!

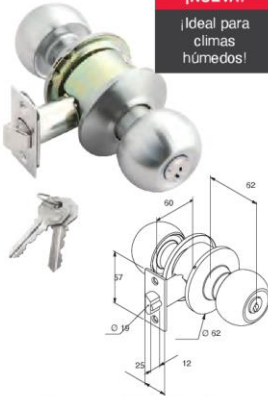

SKU	Función	Presentación y Múltiplo de venta	Acabado
MX5930	Recámara	Blistér 1 Pieza	Acero Inoxidable
MX5931	Baño	Blistér 1 Pieza	Acero Inoxidable

## Perilla Gamma Cilíndrica

¡NUEVO ACABADO!

Latón Satinado



Cerradura para baño, recámara y entrada

Grado 3 ANSI / 200 Mil aperturas garantizadas

SKU	Función	Presentación y Múltiplo de venta	Acabado
MX81917	Baño	Caja 20 Piezas	Tipo Acero Inox
MX81111			Latón Brillante
MX81113			Latón Antiguo
MX81107	Recámara	Caja 20 Piezas	Cromo Mate
MX81911			Tipo Acero Inox
MX81144			Latón Brillante
MX81146	Entrada	Caja 20 Piezas	Latón Antiguo
MX81140			Cromo Mate
MX81907			Tipo Acero Inox
MX81124	Baño	Blistér 12 Piezas	Latón Brillante
MX81126			Latón Antiguo
MX81121			Cromo Mate
MX81916	Recámara	Blistér 12 Piezas	Tipo Acero Inox
MX81112			Latón Brillante
MX81114			Latón Antiguo
MX81108	Baño	Blistér 12 Piezas	Cromo Mate
MX5952			Latón Satinado
MX81910			Tipo Acero Inox
MX81145	Recámara	Blistér 12 Piezas	Latón Brillante
MX81147			Latón Antiguo
MX81141			Cromo Mate
MX5953	Entrada	Blistér 12 Piezas	Latón Satinado
MX5968			Latón Satinado

## Perilla Gamma Tubular

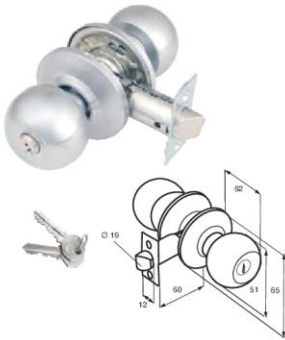
Cerradura para baño, recámara y entrada.  
Grado 3 ANSI / 200 Mil aperturas garantizadas

SKU	Función	Presentación y Múltiplo de venta	Acabado
MX81120	Baño	Blistér 12 Piezas	Latón Antiguo
MX84020	Recámara	Blistér 12 Piezas	Tipo Acero Inox
MX82039	Baño	Blistér 12 Piezas	Tipo Acero Inoxidable
MX82041	Recámara	Blistér 12 Piezas	Tipo Acero Inoxidable

## Perilla Brandy Wine Cilíndrica

Cerradura para baño, recámara y entrada  
Grado 3 ANSI / 200 Mil aperturas garantizadas

SKU	Función	Presentación y Múltiplo de venta	Acabado
MX81708	Baño	Caja 20 Piezas	Tipo Acero Inox
MX81704			Latón Brillante
MX81705			Latón Antiguo
MX81702	Recámara	Caja 20 Piezas	Cromo Mate
MX81716			Tipo Acero Inox
MX81712			Latón Brillante
MX81714	Entrada	Caja 20 Piezas	Latón Antiguo
MX81710			Cromo Mate
MX81720			Tipo Acero Inox
MX81718	Baño	Blistér 12 Piezas	Latón Brillante
MX81719			Latón Antiguo
MX81717			Cromo Mate
MX81707	Recámara	Blistér 12 Piezas	Tipo Acero Inox
MX81703			Latón Brillante
MX81705			Latón Antiguo
MX81701	Baño	Blistér 12 Piezas	Cromo Mate
MX81715			Latón Satinado
MX81711			Tipo Acero Inox
MX81713	Recámara	Blistér 12 Piezas	Latón Brillante
MX81709			Latón Antiguo

**Perilla Brandy Wine Tubular**

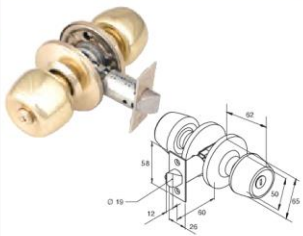

Cerradura para baño y recámara  
Grado 3 ANSI / 200 Mil aperturas garantizadas

SKU	Función	Presentación y Múltiplo de venta	Acabado
MX5339	Recámara	Bilster 1 Pieza	Tipo Acero Inoxidable
MX5341			Latón Antiguo
MX5340	Entrada Principal	Bilster 1 Pieza	Latón Pulido
MX5345			Tipo Acero Inoxidable
MX5342	Baño	Bilster 1 Pieza	Tipo Acero Inoxidable
MX5344			Latón Antiguo
MX5343			Latón Pulido

**Perilla Boli Tubular**



Cerradura para baño y recámara  
Grado 3 ANSI / 200 Mil aperturas garantizadas

SKU	Función	Presentación y Múltiplo de venta	Acabado
MX81048	Baño	Bilster 12 Piezas	Latón Brillante
MX81050			Latón Antiguo
MX81046	Recámara	Bilster 12 Piezas	Cromo Mate
MX81061			Latón Brillante
MX81063			Latón Antiguo
MX81059			Cromo Mate

**Manija Fresno Tubular**

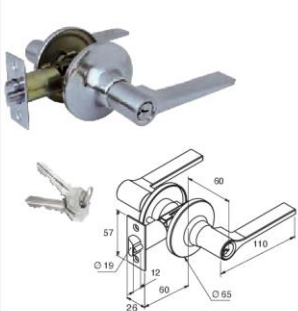

Cerradura para baño y recámara  
Grado 3 ANSI / 200 Mil aperturas garantizadas

SKU	Función	Presentación y Múltiplo de venta	Acabado
MX89114	Baño	Bilster 12 Piezas	Latón Brillante
MX89113			Latón Antiguo
MX89117	Recámara	Bilster 12 Piezas	Tipo Acero Inox.
MX89118			Latón Brillante
MX89116			Latón Antiguo
MX89115			Tipo Acero Inox.

**Manija Nogal Tubular**



Cerradura para baño y recámara  
Grado 3 ANSI / 200 Mil aperturas garantizadas

SKU	Función	Presentación y Múltiplo de venta	Acabado
MX84035	Baño	Bilster 12 Piezas	Latón Brillante
MX84036			Latón Antiguo
MX83034			Tipo Acero Inoxidable
MX84038	Recámara	Bilster 12 Piezas	Latón Brillante
MX84039			Latón Antiguo
MX84037			Tipo Acero Inoxidable

**Manija Roble Tubular**

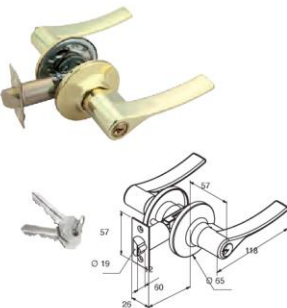

Cerradura para baño y recámara  
Grado 3 ANSI / 200 Mil aperturas garantizadas

SKU	Función	Presentación y Múltiplo de venta	Acabado
MX81507	Baño	Bilster 12 Piezas	Latón Brillante
MX81508			Latón Antiguo
MX81506			Tipo Acero Inox.
MX81514	Recámara	Bilster 12 Piezas	Latón Brillante
MX81515			Latón Antiguo
MX81513			Tipo Acero Inox.

**Manija Saura Tubular**

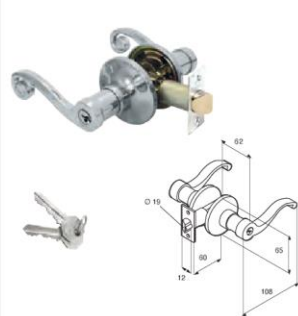

Cerradura para baño y recámara  
Grado 3 ANSI / 200 Mil aperturas garantizadas

SKU	Función	Empaque y Múltiplo	Acabado
MX81196	Baño	Bilster 12 Piezas	Latón Brillante
MX81197			Latón Antiguo
MX81195			Tipo Acero Inox.
MX81199	Recámara	Bilster 12 Piezas	Latón Brillante
MX81200			Latón Antiguo
MX81298			Tipo Acero Inox.

## Manija Tampico Tubular



Cerradura para baño y recámara  
Grado 3 ANSI / 200 Mil aperturas garantizadas

SKU	Función	Presentación y Múltiplo de venta	Acabado
MX5952			Níquel Satinado
MX5963	Baño	Blisters 12 Piezas	Latón Antiguo
MX5964			Negro
MX5965			Níquel Satinado
MX5966	Recámara	Blisters 12 Piezas	Latón Antiguo
MX5967			Negro



Diseño ergonómico mejorado  
¡Nuevo acabado Negro!

## Cerrojo AS (Llave-Llave)

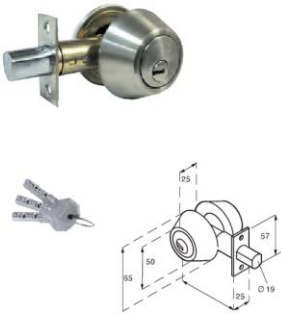

## ALTA SEGURIDAD

Cerrojos para departamentos, casas o bodegas / Cerrojo adicional de alta seguridad / Pernos de Acero / Llave de puntos AS

SKU	Función	Presentación y Múltiplo de venta	Acabado
MX5347			Níquel Satinado
MX5348	Llave / Llave	Blisters 12 Piezas	Latón Antiguo
MX5349			Acero Inox.

## Cerrojo AS (Llave-Mariposa)

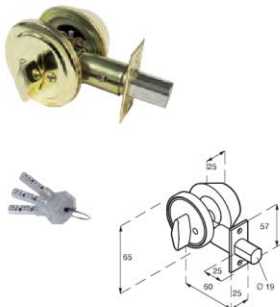

## ALTA SEGURIDAD

Cerrojos para departamentos, casas o bodegas / Cerrojo adicional de alta seguridad / Pernos de Acero / Llave de puntos AS

SKU	Función	Presentación y Múltiplo de venta	Acabado
MX5350			Latón Antiguo
MX5351	Llave / Mariposa	Blisters 12 Piezas	Latón Brillante
MX5352			Acero Inox.

## Cerrojo B 262 P (Llave-Llave)

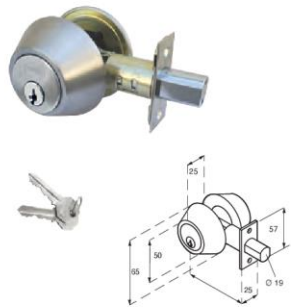

Cerrojos para departamentos, casas o bodegas / Seguridad adicional / Pernos de Acero

SKU	Función	Presentación y Múltiplo de venta	Acabado
MX81217			Latón Brillante
MX81218	Llave / Llave	Blisters 12 Piezas	Latón Antiguo
MX81216			Cromo Mate
MX81001			Acero Inox.

**Cerrojo B 260 P** (Llave-Mariposa)

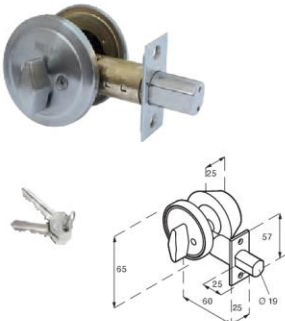

Cerrojos para departamentos, casas o bodegas / Seguridad adicional / Pernos de Acero

SKU	Función	Presentación y Múltiplo de venta	Acabado
MX81214			Latón Brillante
MX81215	Llave / Mariposa	Blister 12 Piezas	Latón Antiguo
MX81213			Cromo Mate
MX81002			Acero Inox.

**Combo Gamma Tubular**



Cerraduras para entrada principal / Abren con la misma llave / Grado 3 ANSI / Pernos de Acero

SKU	Función	Presentación y Múltiplo de venta	Acabado
MX81212	<b>Cerrojo Llave-Llave Perilla Llave-Botón</b>	Blister 12 Piezas	Latón Antiguo
MX81210			Cromo Mate
MX81209	<b>Cerrojo Llave-Mariposa Perilla Llave-Botón</b>	Blister 12 Piezas	Latón Antiguo
MX81207			Cromo Mate

**Combo Gamma Cilíndrica**



Cerraduras para entrada principal / Abren con la misma llave / Grado 3 ANSI / Pernos de Acero

SKU	Función	Presentación y Múltiplo de venta	Acabado
MX81205	<b>Cerrojo Llave-Llave Perilla Llave-Botón</b>	Blister 12 Piezas	Latón Brillante
MX81206			Latón Antiguo
MX81204			Cromo Mate
MX81230			Acero Inox.
MX81202	<b>Cerrojo Llave-Mariposa Perilla Llave-Botón</b>	Blister 12 Piezas	Latón Brillante
MX81203			Latón Antiguo
MX81201			Cromo Mate
MX81229			Acero Inox.

**Combo Tampico**

¡Nuevo!



Cerraduras para entrada principal / Abren con la misma llave / Grado 3 ANSI / Pernos de Acero

SKU	Función	Presentación y Múltiplo de venta	Acabado
MX6532	Llave / Mariposa	Blister 12 Piezas	Negro
MX5940		Blister 12 Piezas	Latón Antiguo
MX5941	Llave / Llave	Blister 12 Piezas	Níquel Satin
MX6531		Blister 12 Piezas	Negro

**Gatillo Nápoles**

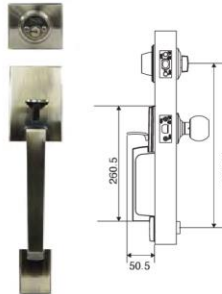

ALTA SEGURIDAD

SKU	Descripción	Presentación y Múltiplo de venta	Acabado
MX5250	Gatillo Nápoles <b>Llave-Llave</b>	Caja visual 1 Pieza	Latón Antiguo
MX5251	Gatillo Nápoles <b>Llave-Mariposa</b>		Cromo Mate
MX5249	Gatillo Nápoles <b>Llave-Llave</b>		Cromo Mate

**Gatillo Venecia**

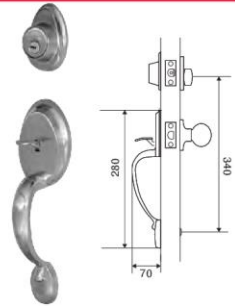

ALTA SEGURIDAD

SKU	Descripción	Presentación y Múltiplo de venta	Acabado
MX5247	Gatillo Venecia <b>Llave-Llave</b>	Caja visual 1 Pieza	Latón Antiguo
MX5246	Gatillo Venecia <b>Llave-Llave</b>		Cromo Mate
MX5248	Gatillo Venecia <b>Llave-Llave</b>		Latón Pulido





# LÍNEA DE **CANDADOS**





**Candado Latón HD-90 Acorazado**

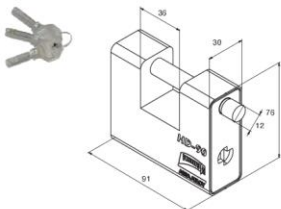

**ALTA SEGURIDAD**

**SKU**

Presentación y Múltiplo de venta

MX5578

Caja 6 piezas

**Candado Latón 290**

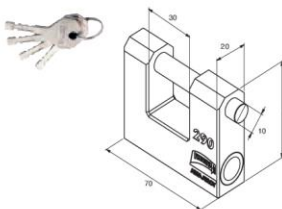

**EXTRA SEGURIDAD**

**SKU**

Presentación y Múltiplo de venta

MX5585

Caja 6 piezas

**Candado Acero HD 65**

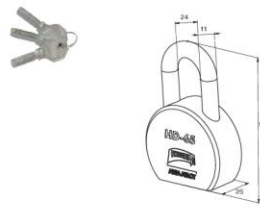

**ALTA SEGURIDAD**

**SKU**

Presentación y Múltiplo de venta

MX5579

Caja 6 piezas

**Candado HD 730 Acorazado**

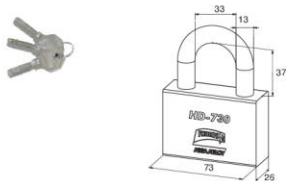

**ALTA SEGURIDAD**

**USO RUDO**

**SKU**

Presentación y Múltiplo de venta

MX5575

Caja 6 piezas

**Accesorio Camisa HD 730**

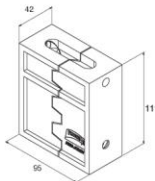

**USO RUDO**

Hierro Macizo

**SKU**

Presentación y Múltiplo de venta

MX5576

Caja 6 piezas

**Accesorio Hombro HD 730**

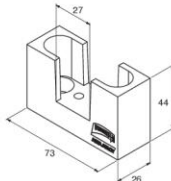

**USO RUDO**

Hierro Macizo

**SKU**

Presentación y Múltiplo de venta

MX5577

Caja 6 piezas

**Caja Guardallaves para Pared**



**¡NUEVA!**  
Guarda llaves y otros objetos de valor!

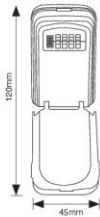

SKU	Presentación y Múltiplo de venta
MX6331	Blisters 1 pieza

**Latón 12 / 12 GL**



SKU	Modelo	Presentación y Múltiplo de venta
MX112	12 Gancho Corto	Caja 12 piezas
MX113	12 Gancho Largo	Blisters 6 piezas
MX256	12 Gancho Largo	Blisters 6 piezas

**Latón 12 GL Gemelo**

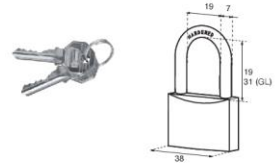

Ambos abren con una MISMA LLAVE

SKU	Modelo	Presentación y Múltiplo de venta
MX4604	12 Gancho Largo Gem	Caja 6 pzas.
MX4605	12 Gancho Largo Gem	Blisters 6 pzas.

**Latón 13 / 13 GL**

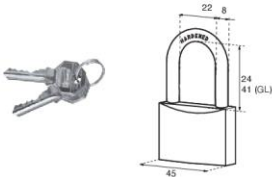

SKU	Modelo	Presentación y Múltiplo de venta
MX114	13 Gancho Corto	Caja 12 piezas
MX115	13 Gancho Largo	Blisters 6 piezas
MX258	13 Gancho Largo	Blisters 6 piezas

**Latón 14 / 14 GL**



SKU	Modelo	Presentación y Múltiplo de venta
MX116	14 Gancho Corto	Caja 12 piezas
MX117	14 Gancho Largo	Blisters 6 piezas
MX260	14 Gancho Largo	Blisters 6 piezas

**Latón 15 / 15 GL**

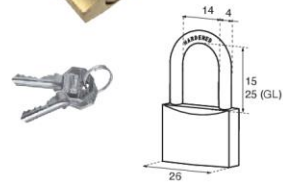

SKU	Modelo	Presentación y Múltiplo de venta
MX118	15 Gancho Corto	Caja 12 piezas
MX119	15 Gancho Largo	Blisters 6 piezas

**Latón 16 / 16 GL**



SKU	Modelo	Presentación y Múltiplo de venta
MX120	16 Gancho Corto	Caja 12 piezas
MX121	16 Gancho Largo	Caja 12 piezas

**Latón 17 / 17 GL**



SKU	Modelo	Presentación y Múltiplo de venta
MX239	17 Gancho Corto	Caja 12 piezas
MX240	17 Gancho Largo	Caja 12 piezas
MX290	17 Gancho Largo	Blister 6 piezas

**Latón 18 / 18 GL**



SKU	Modelo	Presentación y Múltiplo de venta
MX241	18 Gancho Corto	Caja 12 piezas
MX242	18 Gancho Largo	Caja 12 piezas

**Latón 19 / 19 GL**



SKU	Modelo	Presentación y Múltiplo de venta
MX243	19 Gancho Corto	Caja 12 piezas
MX244	19 Gancho Largo	Caja 12 piezas

**Latón 20 Gemelo**



Ambos abren con una misma llave

SKU	Presentación y Múltiplo de venta
MX2321	Blister 6 piezas

**Latón LI-40 / LI-45**

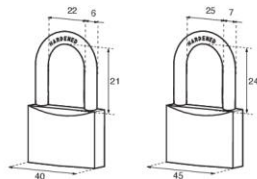

SKU	Modelo	Presentación y Múltiplo de venta
MX1555	LI-40	Caja 12 piezas
MX1556	LI-45	Caja 12 piezas

Latón LI-50 / LI-60

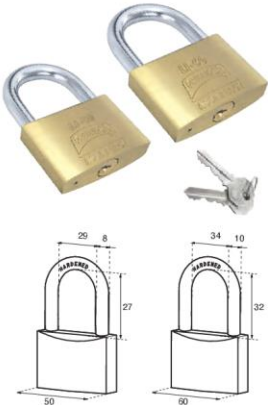

SKU	Modelo	Presentación y Múltiplo de venta
MX1567	LI-50	Caja 6 piezas
MX1568	LI-60	

Latón TX-35 / TX-40



EXTRA SEGURIDAD

SKU	Modelo	Presentación y Múltiplo de venta
MX452	TX-35	Caja 12 piezas
MX453	TX-40	
MX477	TX-40 BP	

Latón TX-50



EXTRA SEGURIDAD

SKU	Presentación y Múltiplo de venta
MX454	Caja 6 piezas

Latón TX-60



EXTRA SEGURIDAD

SKU	Presentación y Múltiplo de venta
MX455	Caja 6 piezas

Latón ST-40 / ST-50

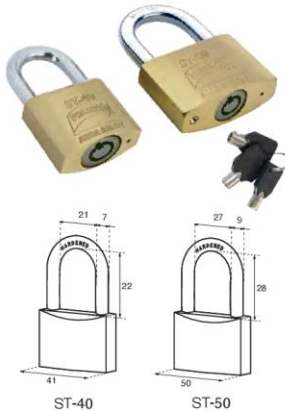

EXTRA SEGURIDAD

SKU	Modelo	Presentación y Múltiplo de venta
MX1260	ST-40	Caja 6 piezas
MX1261	ST-50	

Latón AS-40 / AS-50



ALTA SEGURIDAD

SKU	Modelo	Presentación y Múltiplo de venta
MX1262	AS-40	Caja 6 piezas
MX1263	AS-50	

**Latón AS-60**

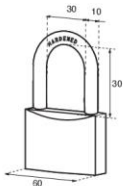

**ALTA SEGURIDAD**

**SKU**

MX1264

**Presentación y  
Múltiplo de venta**

Caja 6 piezas

**Latón RST-50**

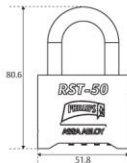

Incluye llavín para cambio de combinación

**SKU**

MX5679

**Presentación y  
Múltiplo de venta**

Blister 6 piezas

**Cortina 9 Latón**

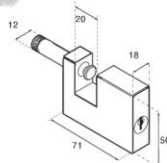

**SKU**

MX111

**Presentación y  
Múltiplo de venta**

Caja 6 piezas

MX254

Blister 6 piezas

**Cortina 10 Metálico**

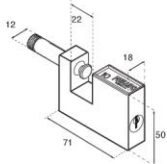

**SKU**

MX301

**Presentación y  
Múltiplo de venta**

Caja 12 piezas

MX307

Blister 6 piezas

**Cortina 110 Hierro**

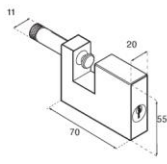

**SKU**

MX3462

**Presentación y  
Múltiplo de venta**

Caja 6 piezas

MX3463

Blister 6 piezas

**Cortina TX-110 Hierro**

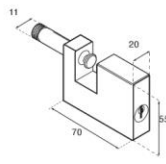

**EXTRA SEGURIDAD**

**SKU**

MX4676

**Presentación y  
Múltiplo de venta**

Caja 6 piezas



**Cortina TX-9 Latón**

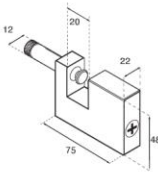

**EXTRA SEGURIDAD**

SKU

Presentación y Múltiplo de venta

MX2186

Caja 6 piezas

**CortinaTX-10 Metálico**

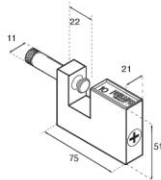

**EXTRA SEGURIDAD**

SKU

Presentación y Múltiplo de venta

MX2589

Caja 6 piezas

**Cortina AS-9 Latón**

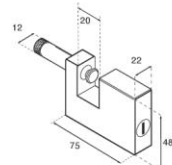

**ALTA SEGURIDAD**

SKU

Presentación y Múltiplo de venta

MX2185

Caja 6 piezas

**Cortina AS-10 Metálico**

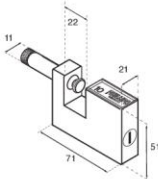

**ALTA SEGURIDAD**

SKU

Presentación y Múltiplo de venta

MX2590

Caja 6 piezas

**Metálico 115/ 115 GL**

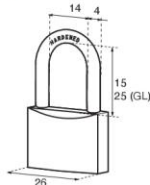

SKU

Modelo

Presentación y Múltiplo de venta

MX128

115 Gancho Corto

Caja 12 piezas

MX129

115 Gancho Largo

Blister 6 piezas

MX271

115 Gancho Corto

Blister 6 piezas

MX272

115 Gancho Largo

**Metálico 116 / 116 GL**

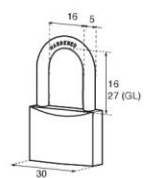

SKU

Modelo

Presentación y Múltiplo de venta

MX130

115 Gancho Corto

Caja 12 piezas

MX131

115 Gancho Largo

Blister 6 piezas

MX273

115 Gancho Corto

Blister 6 piezas

MX274

115 Gancho Largo

**Metálico 6, 6 GL**



SKU	Modelo	Presentación y Múltiplo de venta
MX412	6 Gancho Corto	Caja 12 piezas
MX1363	6 Gancho Largo	
MX551	6 Gancho Corto	Blister 6 piezas
MX1398	6 Gancho Largo	

**6 GL Gemelo**



Ambos abren con una misma llave

SKU	Modelo	Presentación y Múltiplo de venta
MX1499	6 Gancho Largo Gemelos	Blister 6 piezas

**Metálico 6**



Todos abren con una misma llave

SKU	Modelo	Presentación y Múltiplo de venta
MX1711	6 Gancho Corto 4X4	Blister 6 piezas

**Metálico 6 / 6 GL Latón**



SKU	Modelo	Presentación y Múltiplo de venta
MX1546	6 Latón Gancho Corto	Blister 6 piezas
MX1895	6 Latón Gancho Largo	

**Metálico 6 Azul**



SKU	Modelo	Presentación y Múltiplo de venta
MX1544	6 Azul Gancho Corto	Caja 12 piezas

**Metálico 6 Verde**



SKU	Modelo	Presentación y Múltiplo de venta
MX2200	6 Verde Gancho Corto	Caja 12 piezas

**Metálico 6 Rojo**

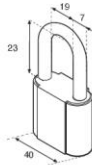

**Metálico 6 Amarillo**

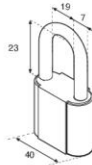

**Metálico 112 / 112 GL**

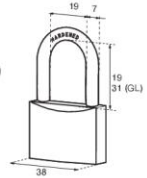

SKU	Modelo	Presentación y Múltiplo de venta
MX122	112 Gancho Corto	Caja 12 piezas
MX123	112 Gancho Largo	Caja 12 piezas
MX265	112 Gancho Corto	Blisters 6 piezas
MX266	112 Gancho Largo	Blisters 6 piezas

**112 GL Gemelo**



Ambos abren con una misma llave

SKU	Modelo	Presentación y Múltiplo de venta
MX1177	112 Gancho Largo Gemelo	Blisters 6 piezas

**Metálico 112 4X4**

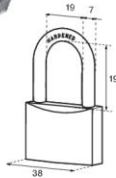

Todos abren con una misma llave

SKU	Modelo	Presentación y Múltiplo de venta
MX1712	112 Gancho Corto 4X4	Blisters 6 piezas

**Metálico 113 / 113 GL**

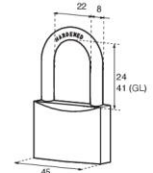

SKU	Modelo	Presentación y Múltiplo de venta
MX124	113 Gancho Corto	Caja 12 piezas
MX125	113 Gancho Largo	Caja 12 piezas
MX267	113 Gancho Corto	Blisters 6 piezas
MX268	113 Gancho Largo	Blisters 6 piezas

**Metálico 113 GL Gemelo**

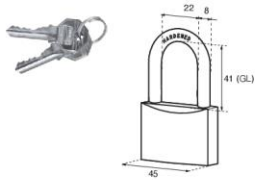

Ambos abren con una misma llave

SKU	Modelo	Presentación y Múltiplo de venta
MX1178	113 Gancho Corto Gemelo	Blister 6 piezas

**Metálico 113 4X4**



Todos abren con una misma llave

SKU	Modelo	Presentación y Múltiplo de venta
MX1713	113 Gancho Corto 4X4	Blister 6 piezas

**Metálico 114 / 114 GL**



SKU	Modelo	Presentación y Múltiplo de venta
MX126	114 Gancho Corto	Caja 12 piezas
MX127	114 Gancho Largo	Caja 12 piezas
MX269	114 Gancho Corto	Blister 6 piezas
MX270	114 Gancho Largo	Blister 6 piezas

**Metálico 114 Protegido**



SKU	Presentación y Múltiplo de venta
MX2419	Caja 6 piezas
MX2420	Blister 6 piezas

**Metálico TX-140**



**EXTRA SEGURIDAD**

SKU	Presentación y Múltiplo de venta
MX2290	Caja 6 piezas

**Metálico TX-150**

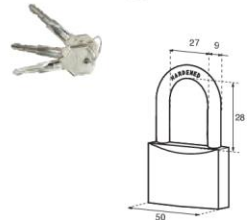

**EXTRA SEGURIDAD**

SKU	Presentación y Múltiplo de venta
MX2292	Caja 6 piezas

**Metálico TX-160**



**EXTRA SEGURIDAD**

SKU	Presentación y Múltiplo de venta
MX2294	Caja 6 piezas

**Metálico AS-114 P (Protegido)**



**ALTA SEGURIDAD**

SKU	Presentación y Múltiplo de venta
MX5678	Blister 6 piezas

**Metálico AS-140**



**ALTA SEGURIDAD**

SKU	Presentación y Múltiplo de venta
MX2284	Caja 6 piezas

**Metálico AS-150**

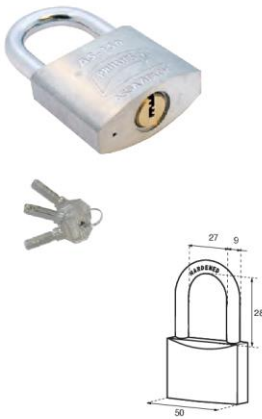

**ALTA SEGURIDAD**

SKU	Presentación y Múltiplo de venta
MX2285	Caja 6 piezas

**Metálico AS-160**



**ALTA SEGURIDAD**

SKU	Presentación y Múltiplo de venta
MX2288	Caja 6 piezas

**Laminado LAM-30**



SKU	Presentación y Múltiplo de venta
MX2498	Blister 6 piezas



Laminado LAM-40

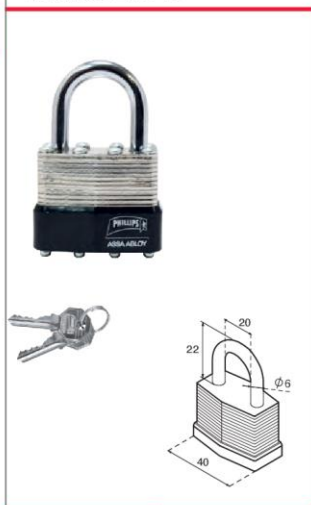

SKU	Presentación y Múltiplo de venta
MX2499	Blistre 6 piezas

Laminado LAM-50



SKU	Presentación y Múltiplo de venta
MX2501	Blistre 6 piezas

Laminado LAM-50 GL



SKU	Presentación y Múltiplo de venta
MX3445	Caja 12 piezas

Laminado AS-50

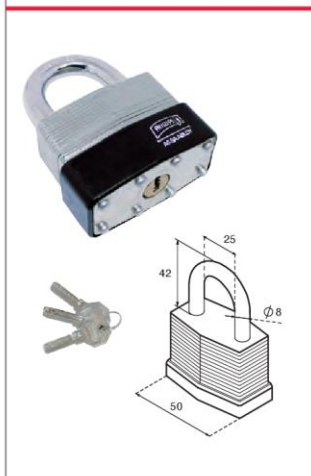

ALTA SEGURIDAD	
SKU	Presentación y Múltiplo de venta
MX5706	Blistre 6 piezas

Acero 240 / 240 GL



EXTRA SEGURIDAD		
SKU	Modelo	Presentación y Múltiplo de venta
MX2774	240 Gancho Corto	Caja 6 piezas
MX2999	240 Gancho Largo	

Acero 250 / 250 GL



EXTRA SEGURIDAD		
SKU	Modelo	Presentación y Múltiplo de venta
MX2775	250 Gancho Corto	Blistre 6 piezas
MX3000	250 Gancho Largo	

Acero 260 / 260 GL

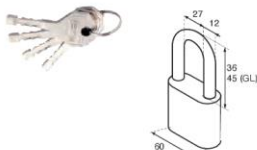

EXTRA SEGURIDAD

SKU	Modelo	Presentación y Multiplo de venta
MX2780	260 Gancho Corto	Bilister 6 piezas
MX3001	260 Gancho Largo	Bilister 6 piezas

Acero 260 Titanium



EXTRA SEGURIDAD

SKU	Presentación y Multiplo de venta
MX5393	Bilister 1 pieza

Acero 250 Titanium



EXTRA SEGURIDAD

SKU	Presentación y Multiplo de venta
MX5399	Bilister 1 pieza

Acero 240 GL Titanium



EXTRA SEGURIDAD

SKU	Presentación y Multiplo de venta
MX5395	Bilister 1 pieza

Candado con Alarma

¡Nuevo!

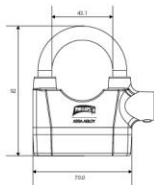

EXTRA SEGURIDAD

SKU	Presentación y Multiplo de venta
MX5933	Bilister 1 pieza

Hierro 102 / 102 GL



SKU	Modelo	Presentación y Multiplo de venta
MX3398	102 Gancho corto	Caja 12 piezas
MX3399	102 Gancho Largo	Caja 12 piezas
MX3400	102 Gancho Corto	Bilister 6 piezas
MX3401	102 Gancho Largo	Bilister 6 piezas

Hierro 103 / 103 GL



SKU	Modelo	Presentación y Múltiplo de venta
MX3402	102 Gancho Corto	Caja 12 piezas
MX3403	102 Gancho Largo	Caja 12 piezas
MX3405	102 Gancho Corto	Bilister 6 pzas.

Hierro 104 / 104 GL



SKU	Modelo	Presentación y Múltiplo de venta
MX3406	104 Gancho Corto	Caja 6 pzas.
MX3407	104 Gancho Largo	Caja 6 pzas.

Hierro 105 / 105 GL



SKU	Modelo	Presentación y Múltiplo de venta
MX3412	104 Gancho Corto	Caja 6 pzas.
MX3413	140 Gancho Largo	Caja 6 pzas.

Alfabéticos de Hierro



¡Nuevo!

SKU	Modelo	Presentación y Múltiplo de venta
MX5972	Candado Hierro 102 A	Bilister 6 pzas.
MX5973	Candado Hierro 102 B	Bilister 6 pzas.
MX5974	Candado Hierro 102 C	Bilister 6 pzas.
MX5975	Candado Hierro 102 D	Bilister 6 pzas.
MX5976	Candado Hierro 102 E	Bilister 6 pzas.
MX5977	Candado Hierro 102 F	Bilister 6 pzas.
MX5978	Candado Hierro 102 G	Bilister 6 pzas.
MX5979	Candado Hierro 102 H	Bilister 6 pzas.
MX5980	Candado Hierro 102 I	Bilister 6 pzas.
MX5981	Candado Hierro 102 J	Bilister 6 pzas.
MX5982	Candado Hierro 102 K	Bilister 6 pzas.
MX5983	Candado Hierro 102 L	Bilister 6 pzas.
MX5984	Candado Hierro 102 M	Bilister 6 pzas.
MX5985	Candado Hierro 102 N	Bilister 6 pzas.

SKU	Modelo	Presentación y Múltiplo de venta
MX5986	Candado Hierro 102 Ñ	Bilister 6 pzas.
MX5987	Candado Hierro 102 O	Bilister 6 pzas.
MX5988	Candado Hierro 102 P	Bilister 6 pzas.
MX5989	Candado Hierro 102 Q	Bilister 6 pzas.
MX5990	Candado Hierro 102 R	Bilister 6 pzas.
MX5991	Candado Hierro 102 S	Bilister 6 pzas.
MX5992	Candado Hierro 102 T	Bilister 6 pzas.
MX5993	Candado Hierro 102 U	Bilister 6 pzas.
MX5994	Candado Hierro 102 V	Bilister 6 pzas.
MX5995	Candado Hierro 102 W	Bilister 6 pzas.
MX5996	Candado Hierro 102 X	Bilister 6 pzas.
MX5997	Candado Hierro 102 Y	Bilister 6 pzas.
MX5998	Candado Hierro 102 Z	Bilister 6 pzas.
MX5999	Candado Hierro 102 @	Bilister 6 pzas.

Set de inicio de Candados Alfabéticos de Hierro



¡Nuevo!

SKU	Presentación y Múltiplo de venta
MX6324	168 Candados (6 por cada letra) + 1 Exhibidor Especial

**Digital 35**

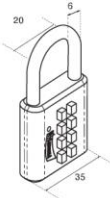

Combinación Única

SKU	Modelo	Presentación y Múltiplo de venta
MX2782	35 Negro	Blister 6 pzas.
MX2783	35 Azul	
MX2781	35 Cromo	

**Digital 40**

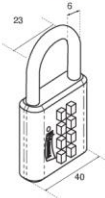

Combinación Única

SKU	Modelo	Presentación y Múltiplo de venta
MX2785	40 Negro	Blister 6 pzas.
MX2786	40 Azul	
MX2784	40 Cromo	

**TSAP 3**



Combinación ajustable / Candado plástico

SKU	Modelo	Presentación y Múltiplo de venta
MX3464	TSAP3 Azul	Blister 1 pza.
MX3473	TSAP3 Rojo	

**TSAM 3**

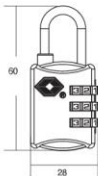

Combinación ajustable / Candado metálico

SKU	Modelo	Presentación y Múltiplo de venta
MX3465	TSAM3 Negro	Blister 1 pza.
MX3466	TSAM3 Natural	

**TSAM 4**



Combinación ajustable / Candado metálico

SKU	Modelo	Presentación y Múltiplo de venta
MX3467	TSAM4 Negro	Blister 1 pza.
MX3468	TSAM4 Natural	

**Combinación 4**

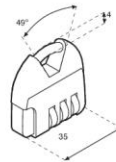

Combinación ajustable

SKU	Modelo	Presentación y Múltiplo de venta
MX2326	Comb 4 Natural	Blister 6 pzas.
MX2320	Comb 4 Negro	
MX2325	Comb 4 Rojo	

**Candado para Botellas**

**¡NUEVO!**

¡Mantenga seguro el contenido de sus botellas!

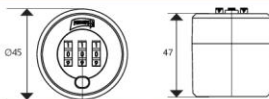

Diseño esbelto, ideal para botellas de vino / Fácil operación y manipulación

SKU	Presentación y Múltiplo de venta
MX6535	Caja 1 pieza
MX6536	Set 3 piezas

**Combinación 11**



Combinación única / Candado de Acero

SKU	Presentación y Múltiplo de venta
MX2244	Blíster 6 pzas

**Candado gancho 8**



SKU	Presentación y Múltiplo de venta
MX110	Caja 1 pza.
MX253	Blíster 1 pza.

**Bicigancho**



Combinación ajustable / Candado de gancho ideal para bicicletas o motocicletas

SKU	Modelo	Presentación y Múltiplo de venta
MX3471	Bicigancho Amarillo	Blíster 20 pzas.
MX3472	Bicigancho Negro	

**Bicicable**

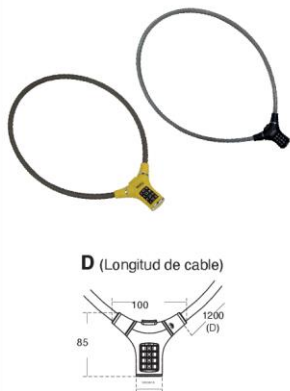

**D** (Longitud de cable)

Combinación ajustable / Candado de cable ideal para bicicletas o motocicletas

SKU	Modelo	Presentación y Múltiplo de venta
MX3469	Bicicable Amarillo	Blíster 15 pzas
MX3470	Bicicable Negro	





# LÍNEA ALUMINIO



	Perfil A		Puerta corrediza 2"	Puerta corrediza 3"	Puerta batiente 1"	Puerta batiente 1 1/2"	Puerta batiente 1 3/4"	Herculite
<b>Cerradura</b>	<b>Largo máximo embutido</b>	<b>Puerta</b>						
Mod. 400	mm 48.2 / In 1.894	C-B						
Mod. 425	mm 33.2 / In 1.307	C						
Mod. 444	NA	C						
Mod. X-450/430	mm 33.4 / In 1.315	B						
Mod. X-455/435	mm 33.4 / In 1.315	C						
Mod. 3000	mm 35.5 / In 1.394	B						
Mod. 3050 / 3055	mm 39.5 / In 1.550	B						
Mod. 550 / 550 CH / 555	mm 40.4 / In 1.590	B						
Mod. 550MAX / 549/546AS	mm 40.4 / In 1.590	B						
Mod. 3060	mm 41.2 / In 1.620	B						
Mod. 3065	mm 41.2 / In 1.620	B						
Mod. 575	mm 41.6 / In 1.640	B						
Mod. 535	mm 47.7 / In 1.878	C						
Mod. 590	mm 52.0 / In 2.047	B						
Mod. 595	mm 52.0 / 2.047	C						
Mod. 525	mm 41.5 / In 1.635	B						



C = Puerta corrediza



B = Puerta batiente



Recomendado

Se usa en una forma común, aunque hay que trabajar el perfil para puertas abatibles

## 590 AS

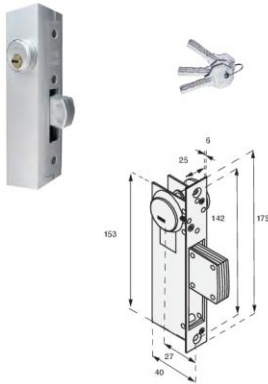

## ALTA SEGURIDAD

SKU	Acabado	Función	Presentación y Múltiplo de venta
MX5663	Blanco	Derecha / Izquierda	Caja 10 piezas
MX5695	Duranodik		
MX5694	Natural		

## 595 AS



## ALTA SEGURIDAD

SKU	Acabado	Función	Presentación y Múltiplo de venta
MX5701	Blanco	Derecha / Izquierda	Caja 10 piezas
MX5702	Duranodik		
MX5703	Natural	Derecha / Izquierda	Bilster 1 pieza
MX5286	Natural		
MX5287	Blanco		

## 549

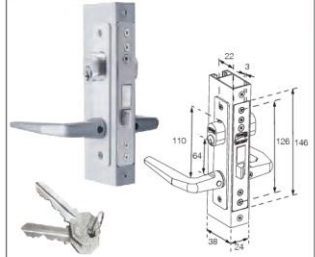

Para puertas residenciales y comerciales

SKU	Acabado	Función	Presentación y Múltiplo de venta
MX2487	Blanco	Derecha / Izquierda	Caja 10 piezas
MX2708	Bronce Brillante		
MX3170	Dorado		
MX2488	Duranodik	Derecha / Izquierda	Caja 10 piezas
MX2605	Hueso		
MX2486	Natural		
MX2546	Negro	Tipo Acero Inox	
MX4773	Tipo Acero Inox		

## 549 MC

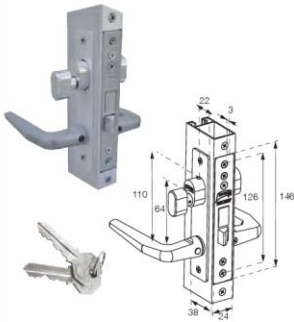

Para puertas residenciales y comerciales

SKU	Acabado	Función	Presentación y Múltiplo de venta
MX3434	Natural	Derecha / Izquierda	Caja 10 piezas
MX3435	Blanco		
MX3436	Duranodik		
MX3437	Negro		
MX3439	Bronce Brillante		
MX5318	Tipo Acero Inox		

## 549 AS



## ALTA SEGURIDAD

Para puertas residenciales y comerciales

SKU	Acabado	Función	Presentación y Múltiplo de venta
MX4999	Blanco	Derecha / Izquierda	Caja 10 piezas
MX5000	Natural		
MX5001	Duranodik		
MX5909	Negro		
MX5913	Bronce Brillante		

## 549 AS MC



## ALTA SEGURIDAD

SKU	Acabado	Función	Presentación y Múltiplo de venta
MX5911	Blanco	Derecha / Izquierda	Caja 10 piezas
MX5914	Bronce Brillante		
MX5910	Negro		
MX3440	Dorado		

549 B

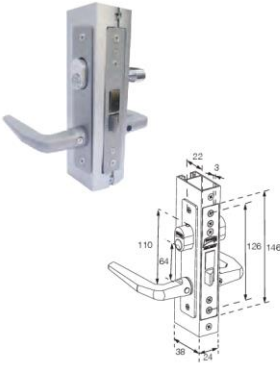

**ALTA SEGURIDAD**

Para puertas de baño

SKU	Acabado	Función	Presentación y Múltiplo de venta
MX5002	Blanco	Derecha / Izquierda	Caja 10 piezas
MX5003	Natural		
MX5004	Duranodik		

550

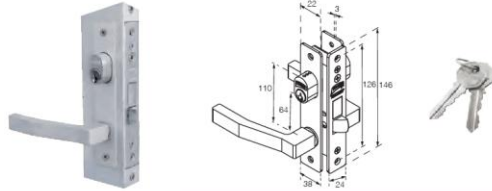

Para puertas residenciales y comerciales

SKU	Acabado	Función	Presentación y Múltiplo de venta
MX562	Blanco	Derecha / Izquierda	Caja 10 piezas
MX1727	Bronce Brillante		
MX586	Dorado		
MX587	Duranodik		
MX2373	Hueso		
MX585	Natural		
MX582	Negro	Derecha / Izquierda	Bilister 1 Pieza
MX4772	Tipo Acero Inox		
MX5659	Blanco		
MX5660	Natural		
MX5661	Duranodik		

550 CH



Para puertas residenciales y comerciales

SKU	Acabado	Función	Presentación y Múltiplo de venta
MX600	Blanco	Derecha / Izquierda	Caja 10 piezas
MX236	Duranodik		
MX62	Natural		
MX598	Negro		

555 (Mariposa-Cilindro)

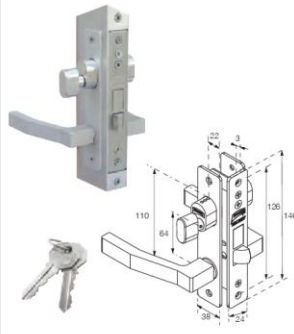

Para puertas residenciales y comerciales

SKU	Acabado	Función	Presentación y Múltiplo de venta
MX2105	Blanco	Derecha / Izquierda	Caja 10 piezas
MX3329	Bronce Brillante		
MX60	Dorado		
MX61	Duranodik		
MX59	Natural		
MX2136	Negro		

570

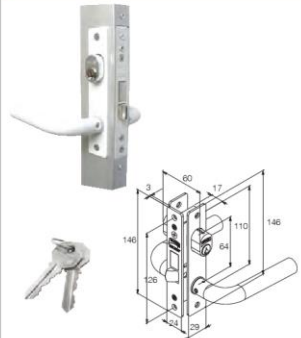

Para puertas residenciales y comerciales, manija tubular

SKU	Acabado	Función	Presentación y Múltiplo de venta
MX4787	Blanco	Derecha / Izquierda	Caja 10 piezas
MX4793	Natural		
MX4794	Duranodik		
MX4795	Negro		
MX4805	Bronce Brillante		

## 570 MC



Para puertas residenciales y comerciales, manija tubular

SKU	Acabado	Función	Presentación y Múltiplo de venta
MX4783	Bianco		
MX4784	Natural		
MX4785	Duranodik	Derecha / Izquierda	Caja 10 piezas
MX4786	Negro		
MX4792	Bronce Brillante		

## 570 INOX (Llave / Llave )

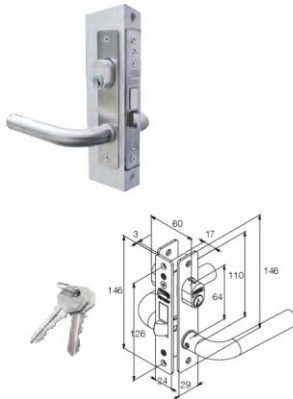

Para puertas residenciales y comerciales, manija tubular en acabado tipo acero inoxidable

SKU	Acabado	Función	Presentación y Múltiplo de venta
MX4866	Tipo Acero Inoxidable	Derecha / Izquierda	Caja 10 piezas

## 570 INOX ( Llave / Maniposa)

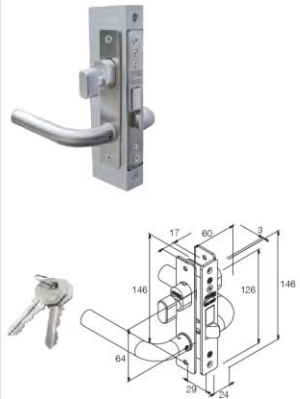

Para puertas residenciales y comerciales, manija tubular en acabado tipo acero inoxidable

SKU	Acabado	Función	Presentación y Múltiplo de venta
MX4865	Tipo Acero Inoxidable	Derecha / Izquierda	Caja 10 piezas

## 550 MAX MH



Para puertas residenciales y comerciales, manija hueca

SKU	Acabado	Función	Presentación y Múltiplo de venta
MX3372	Bianco		
MX3371	Duranodik	Derecha / Izquierda	Caja 10 piezas
MX3373	Natural		
MX3374	Negro		

## 550 MAX MR

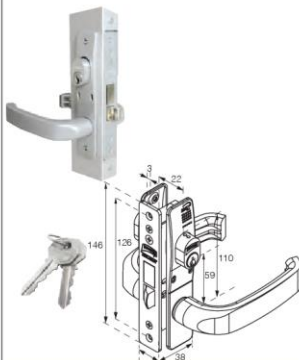

Para puertas residenciales y comerciales, manija robusta

SKU	Acabado	Función	Presentación y Múltiplo de venta
MX3423	Natural		
MX3424	Bianco	Derecha / Izquierda	Caja 10 piezas
MX3425	Duranodik		
MX3426	Negro		

## 3000 OCEAN

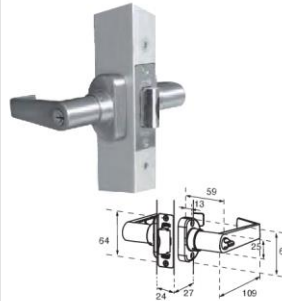

Para puertas residenciales y comerciales, manija robusta

SKU	Acabado	Función	Presentación y Múltiplo de venta
MX3375	Bianco		
MX3304	Duranodik	Baño	Caja 10 piezas
MX3163	Cromo Satinado		
MX3376	Bianco		
MX3306	Duranodik	Recámara	Caja 10 piezas
MX3305	Cromo Satinado		



## 590 Puertas Abatibles



Backset 28.6 mm

SKU	Acabado	Función	Presentación y Múltiplo de venta
MX2012	Bianco		
MX472	Duranodik	Derecha / Izquierda	Caja 10 piezas
MX470	Natural		

## 590 Puertas Corredizas



Backset 28.6 mm

SKU	Acabado	Función	Presentación y Múltiplo de venta
MX2013	Bianco		
MX475	Duranodik	Derecha / Izquierda	Caja 10 piezas
MX473	Natural		

## 595 CS (Caja Soldable)



Para puertas residenciales y comerciales, corredizas en caja soldable, ideal para puertas de herrera. Backset 28.6 mm

SKU	Acabado	Función	Presentación y Múltiplo de venta
MX2313	Natural	Derecha / Izquierda	Caja 10 piezas
MX2314	Duranodik		

## 535 Puertas Corredizas



Backset 28.6 mm

SKU	Acabado	Función	Presentación y Múltiplo de venta
MX2352	Natural	Derecha / Izquierda	Caja 1 piezas

## X-450 Puertas Abatibles

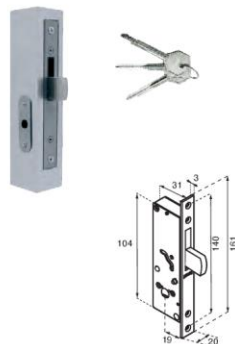

Con cilindro Tetra Extra Seguridad

SKU	Acabado	Función	Presentación y Múltiplo de venta
MX1873	Bianco		
MX1245	Duranodik	Derecha / Izquierda	Caja 10 piezas
MX1243	Natural		



### X-455 Puertas Corredizas

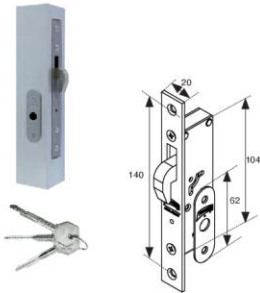

Con cilindro Tetra (Extra Seguridad)

SKU	Acabado	Función	Presentación y Múltiplo de venta
MX1874	Blanco	Derecha / Izquierda	Caja 10 piezas
MX1249	Duranodik		
MX1247	Natural		
MX2581	Negro		
MX1230	Latón Antiguo	Derecha / Izquierda	Blister 1 pieza
MX5289	Natural		

### 430 Puertas Abatibles

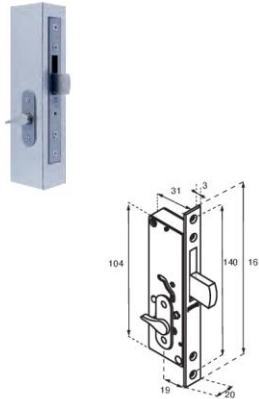

SKU	Acabado	Función	Presentación y Múltiplo de venta
MX1875	Blanco	Derecha / Izquierda	Caja 10 piezas
MX1488	Duranodik		
MX1484	Natural		

### 435 Puertas Corredizas

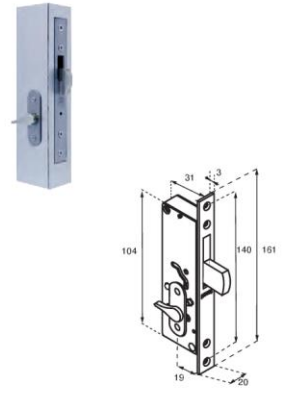

SKU	Acabado	Función	Presentación y Múltiplo de venta
MX1876	Blanco	Derecha / Izquierda	Caja 10 piezas
MX1489	Duranodik		
MX1485	Natural		

### 400 DC (Doble Cilindro)

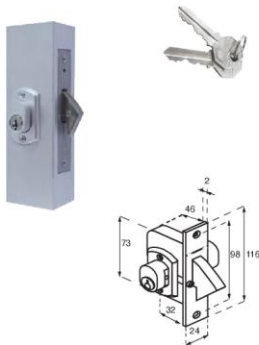

Para puertas residenciales y comerciales

SKU	Acabado	Función	Presentación y Múltiplo de venta
MX320	Duranodik	Derecha / Izquierda	Caja 10 piezas
MX35	Natural		
MX38	Cromo		
MX36	Latón Pulido		

### 525 DC (Doble Cilindro)

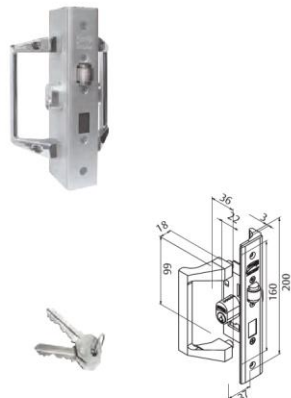

Tipo vaiven de doble acción, especial para aulas escolares hospitalares y lugares que requieran salida rápida en caso de emergencia. Backset 28.6 mm

SKU	Acabado	Función	Presentación y Múltiplo de venta
MX76	Natural	Derecha / Izquierda	Caja 10 piezas

### 525 MC (Mariposa - Cilindro)

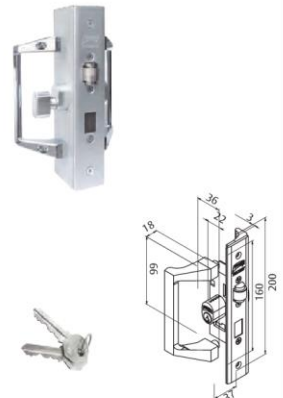

Tipo vaiven de doble acción, especial para aulas escolares hospitalares y lugares que requieran salida rápida en caso de emergencia. Backset 28.6 mm

SKU	Acabado	Función	Presentación y Múltiplo de venta
MX288	Natural	Derecha / Izquierda	Caja 10 piezas

**575 MM** (Manija - Manija)



Para uso residencial y comercial

SKU	Acabado	Función	Presentación y Múltiplo de venta
MX1066	Blanco		
MX888	Duranodik	Derecha / Izquierda	Caja 6 piezas
MX886	Natural		
MX1065	Negro		

**575 JM** (Jaladera - Manija)

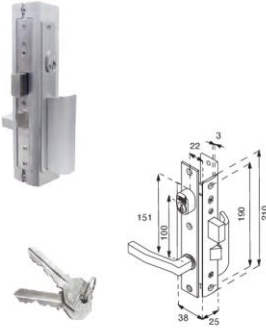

Para uso residencial y comercial

SKU	Acabado	Función	Presentación y Múltiplo de venta
MX946	Blanco		
MX1728	Bronce Brillante		
MX891	Duranodik	Derecha / Izquierda	Caja 6 piezas
MX889	Natural		
MX1064	Negro		

**3050 MM** (Manija - Manija)

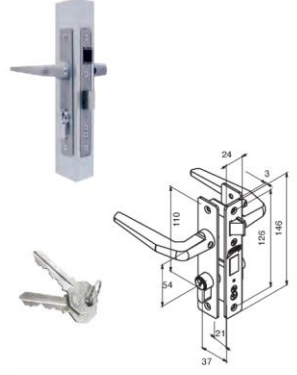

Para uso residencial y comercial

SKU	Acabado	Función	Presentación y Múltiplo de venta
MX2440	Blanco		
MX2439	Duranodik	Derecha / Izquierda	Caja 6 piezas
MX2438	Natural		
MX2441	Negro		

**3055 MM** (Manija - Manija)

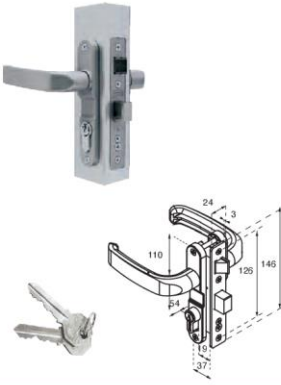

Para uso residencial y comercial

SKU	Acabado	Función	Presentación y Múltiplo de venta
MX2446	Blanco		
MX2445	Duranodik	Derecha / Izquierda	Caja 6 piezas
MX2444	Natural		
MX2447	Negro		

**3060 MM** (Manija - Manija)



Para uso residencial y comercial

SKU	Acabado	Función	Presentación y Múltiplo de venta
MX2454	Natural		
MX2458	Blanco	Derecha / Izquierda	Caja 6 piezas
MX2456	Duranodik		

**3060 JM** (Jaladera - Manija)

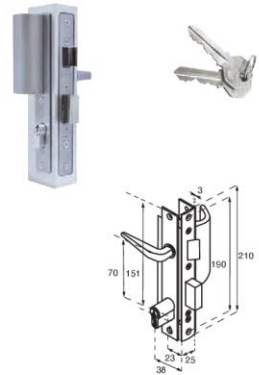

Para uso residencial y comercial

SKU	Acabado	Función	Presentación y Múltiplo de venta
MX2448	Natural		
MX2452	Blanco	Derecha / Izquierda	Caja 6 piezas
MX2450	Duranodik		

**3065 MM** (Manija - Manija)



Para uso residencial y comercial

SKU	Acabado	Función	Presentación y Múltiplo de venta
MX2460	Natural	Derecha / Izquierda	Caja 6 piezas
MX2462	Blanco	Derecha / Izquierda	Caja 6 piezas
MX2461	Duranodik	Derecha / Izquierda	Caja 6 piezas

**3065 JM** (Jaladera - Manija)

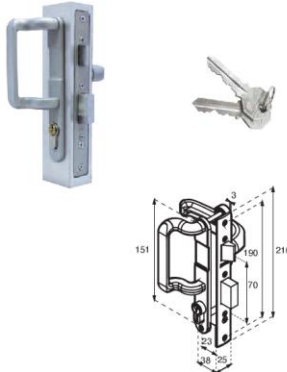

Para uso residencial y comercial

SKU	Acabado	Función	Presentación y Múltiplo de venta
MX2464	Natural	Derecha / Izquierda	Caja 6 piezas
MX2466	Blanco	Derecha / Izquierda	Caja 6 piezas
MX2465	Duranodik	Derecha / Izquierda	Caja 6 piezas

**425 CI** (Cilindro Interior)

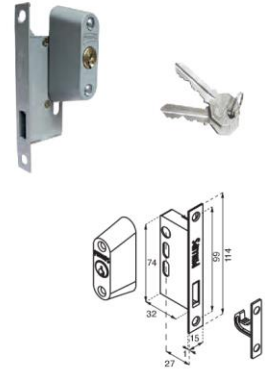

Para puertas y ventanas corredizas, uso comercial y residencial

SKU	Acabado	Función	Presentación y Múltiplo de venta
MX2039	Natural	Derecha / Izquierda	Caja 10 piezas
MX2042	Blanco	Derecha / Izquierda	Caja 10 piezas
MX2045	Duranodik	Derecha / Izquierda	Caja 10 piezas

**425 DC** (Doble Cilindro)

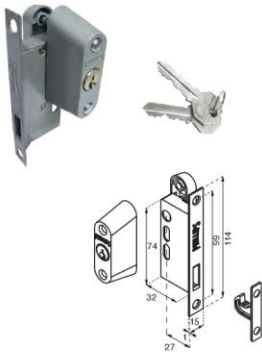

Para puertas y ventanas corredizas, uso comercial y residencial

SKU	Acabado	Función	Presentación y Múltiplo de venta
MX2037	Natural	Derecha / Izquierda	Caja 10 piezas
MX2040	Blanco	Derecha / Izquierda	Caja 10 piezas
MX2043	Duranodik	Derecha / Izquierda	Caja 10 piezas

**425 MC** (Mariposa - Cilindro)



Para puertas y ventanas corredizas, uso comercial y residencial

SKU	Acabado	Función	Presentación y Múltiplo de venta
MX2038	Natural	Derecha / Izquierda	Caja 10 piezas
MX2041	Blanco	Derecha / Izquierda	Caja 10 piezas
MX2044	Duranodik	Derecha / Izquierda	Caja 10 piezas

**444 MC** (Mariposa - Cilindro)



Jaladera de sobreponer con cilindro, para puertas y ventanas corredizas de 18 cm de longitud

SKU	Acabado	Función	Presentación y Múltiplo de venta
MX2646	Natural	Derecha / Izquierda	Caja 10 piezas
MX2647	Blanco	Derecha / Izquierda	Caja 10 piezas
MX2648	Duranodik	Derecha / Izquierda	Caja 10 piezas
MX2649	Negro	Derecha / Izquierda	Caja 10 piezas

444

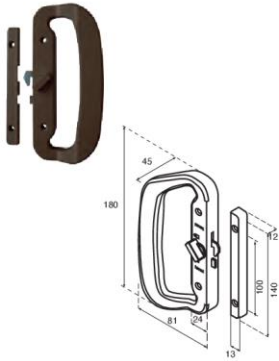

Jaladera de sobreponer, para puertas y ventanas corredizas de 18 cm de longitud

SKU	Acabado	Presentación y Múltiplo de venta
MX2642	Natural	Caja 12 piezas
MX2643	Blanco	
MX2644	Duranodik	
MX2645	Negro	

444 CH



Jaladera de sobreponer, para puertas y ventanas corredizas de 12 cm de longitud

SKU	Acabado	Presentación y Múltiplo de venta
MX2650	Natural	Caja 8 piezas
MX2651	Blanco	
MX2652	Duranodik	
MX2653	Negro	

43 MAN (Manivela)

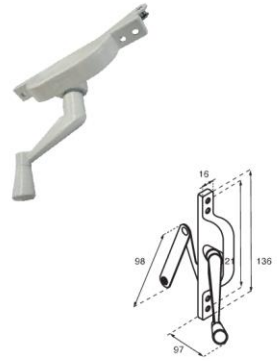

Operador de celosías para persianas de vidrio

SKU	Acabado	Presentación y Múltiplo de venta
MX138	Natural	Caja 25 piezas
MX580	Blanco	
MX298	Duranodik	
MX578	Negro	

43 MAR (Mariposa)



Operador de celosías para persianas de vidrio

SKU	Acabado	Presentación y Múltiplo de venta
MX295	Natural	Caja 25 piezas
MX581	Blanco	
MX299	Duranodik	
MX579	Negro	

Brazo de Proyección 3308, 3312 y 3316

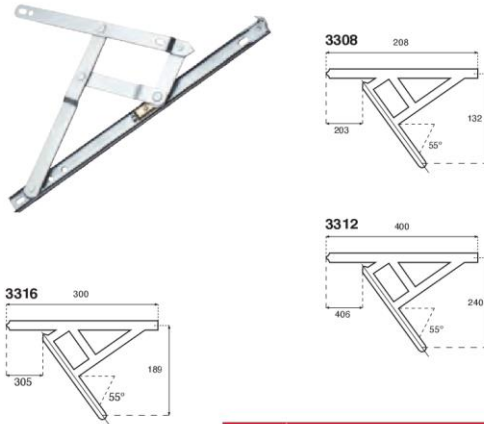

SKU	Modelo / Función	Presentación y Múltiplo de venta
MX2300	Brazo de proyección 3308 (8")	Caja 1 pieza
MX2301	Brazo de proyección 3312 (12")	
MX2302	Brazo de proyección 3316 (16")	



## Bisagra 3327

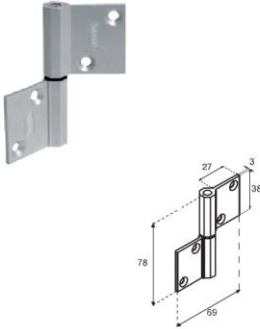

Bisagra de aluminio para puertas y ventanas de abatir

SKU	Acabado	Presentación y Múltiplo de venta
MX2112	Natural	Caja 20 piezas
MX2114	Blanco	
MX2113	Duranodik	
MX2115	Negro	
MX2375	Bronce Brillante	

## Pasador Maroma 3110

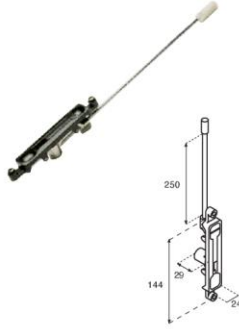

Pasador de maroma de embutir con offset de 1/8" (espesor del perfil)

SKU	Acabado	Presentación y Múltiplo de venta
MX2303	Natural	Caja 1 pieza
MX2305	Blanco	
MX2304	Duranodik	





# LÍNEA MADERA



Cerradura	Puerta							
Mod. 21	B							
Mod. 23	B							
Mod. 24	B							
Mod. 32	B							
Mod. 50	B		P	G				
Mod. 60	B		P	G				
Mod. 55	B		P	G				
Mod. 65	B		P	G				
Mod. 53	NA							
Mod. 63	NA							
Mod. 42	B							
Mod. 72	C							
Mod. 80	C							
Mod. 200	C							
Mod. AS-250	B							
Mod. AS-250CH	B							
Mod. 250 CH	B							
Mod. 250	B							
Mod. 110	B							
Mod. 120	B							
Mod. 130	B			G				
Mod. 170	C							
Mod. 180	B							

P = Paleta



C = Puerta corredera



Recomendado

G = Gancho



B = Puerta batiente

21

Nueva presentación en caja visual  
¡Nuevo acabado Negro!

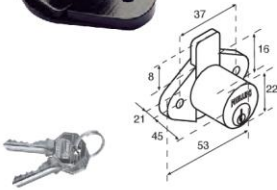

Para cajones, muebles y escritorios.  
Cerrojo de acción vertical

SKU	Acabado	Función	Presentación y Múltiplo de venta
MX1	Cromo		
MX2	Latón	Derecha / Izquierda	Caja Visual 12 piezas
MX6579	Negro		
MX246	Cromo	Derecha / Izquierda	Blistér 12 piezas
MX247	Latón	Derecha / Izquierda	

24

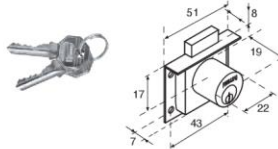

Para cajones, muebles y escritorios.  
Cerrojo de acción vertical

SKU	Acabado	Función	Presentación y Múltiplo de venta
MX5	Cromo	Derecha / Izquierda	Caja 12 piezas
MX6	Latón	Derecha / Izquierda	
MX248	Cromo	Derecha / Izquierda	Blistér 1 pieza
MX249	Latón	Derecha / Izquierda	

32

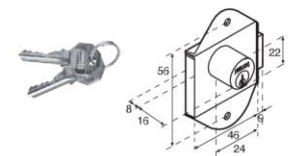

Para armarios, lockers, gabinetes y muebles.  
Cerrojo de acción horizontal

SKU	Acabado	Función	Presentación y Múltiplo de venta
MX7	Cromo	Derecha / Izquierda	Caja 12 piezas
MX8	Latón	Derecha / Izquierda	

50

Incluyen paleta y gancho en el mismo empaque

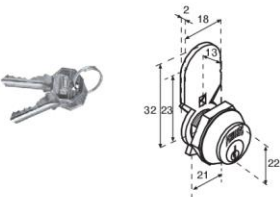

Para armarios, lockers, gabinetes y muebles.  
Cerrojo de acción horizontal.

SKU	Acabado	Función	Presentación y Múltiplo de venta
MX12	Cromo	Derecha / Izquierda	Caja 12 piezas
MX14	Latón	Derecha / Izquierda	

60

Incluyen paleta y gancho en el mismo empaque

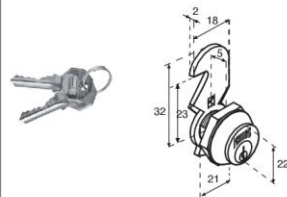

Para cajones, muebles y escritorios.  
Cerrojo de acción vertical

SKU	Acabado	Función	Presentación y Múltiplo de venta
MX16	Cromo	Derecha / Izquierda	Caja 12 piezas
MX18	Latón	Derecha / Izquierda	

55

Incluyen paleta y gancho en el mismo empaque

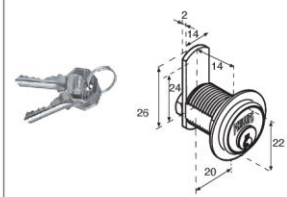

Para cajones, muebles y escritorios.  
Cerrojo de acción vertical

SKU	Acabado	Función	Presentación y Múltiplo de venta
MX1234	Cromo	Derecha / Izquierda	Caja 12 piezas
MX1236	Latón	Derecha / Izquierda	

65

Incluyen paleta y gancho en el mismo empaque



Para cajones, muebles y escritorios.  
Cerrojo de acción vertical

SKU	Acabado	Función	Presentación y Múltiplo de venta
MX1238	Cromo	Derecha / Izquierda	Caja 12 piezas
MX1240	Latón	Derecha / Izquierda	Caja 12 piezas

53



Para cajones, muebles y escritorios.  
Cerrojo de acción vertical

SKU	Acabado	Función	Empaque y Múltiplo
MX1242	Cromo	Derecha / Izquierda	Caja 12 pzas

63



Para cajones, muebles y escritorios.  
Cerrojo de acción vertical

SKU	Acabado	Función	Empaque y Múltiplo
MX1246	Cromo	Derecha / Izquierda	Caja 12 pzas

72

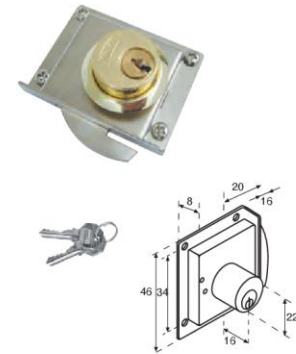

Para puertas corredizas derechas o izquierdas

SKU	Acabado	Función	Presentación y Múltiplo de venta
MX20	Cromo	Derecha	Caja 12 piezas
MX21		Izquierda	
MX22	Latón	Derecha	Caja 12 piezas
MX23		Izquierda	

80

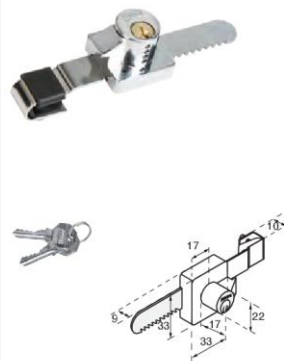

Para vitrinas, aparadores y muebles con puertas corredizas

SKU	Acabado	Función	Presentación y Múltiplo de venta
MX24	Cromo	Derecha / Izquierda	Caja 12 piezas
MX250		Skin Pack 6 piezas	

200

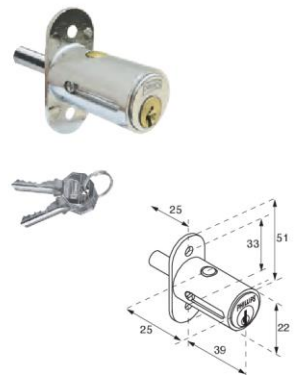

Para puertas corredizas de traslape

SKU	Acabado	Función	Presentación y Múltiplo de venta
MX29	Cromo	Derecha / Izquierda	Caja 12 piezas
MX30	Latón		



AS-250



**ALTA SEGURIDAD**

Para cajones, muebles y escritorios.  
Cerrojo de acción vertical

SKU	Acabado	Función	Presentación y Múltiplo de venta
MX5580	Cromo	Derecha / Izquierda	Caja 12 piezas
MX5581	Latón	Derecha / Izquierda	Caja 12 piezas
MX5582	Cromo	Derecha / Izquierda	Blister 1 pieza

AS-250 Chica



**ALTA SEGURIDAD**

SKU	Acabado	Función	Presentación y Múltiplo de venta
MX5583	Cromo	Derecha / Izquierda	Caja 12 piezas
MX5584	Latón	Derecha / Izquierda	Caja 12 piezas

Cerradura de Mueble con Diales

**¡NUEVO!**

Excelente protección para muebles de oficina, por medio de 3 discos de combinación

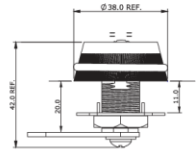

**ALTA SEGURIDAD**

SKU	Acabado	Presentación y Múltiplo de venta
MX5969	Negro	Blister 2 piezas

250

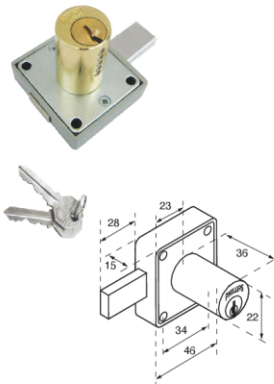

Usos Múltiples

SKU	Acabado	Función	Presentación y Múltiplo de venta
MX33	Cromo	Derecha / Izquierda	Caja 12 piezas
MX34	Latón	Derecha / Izquierda	Caja 12 piezas

250 CH

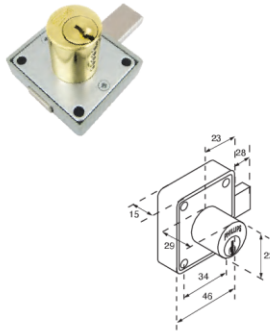

Usos Múltiples

SKU	Acabado	Función	Presentación y Múltiplo de venta
MX31	Cromo	Derecha / Izquierda	Caja 12 piezas
MX32	Latón	Derecha / Izquierda	Caja 12 piezas

42 / Archivero

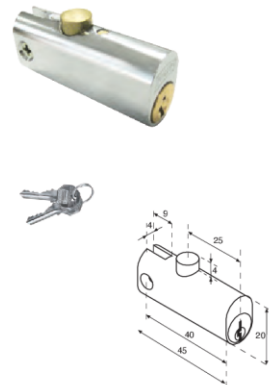

Para archiveros, cerrojo tipo botón

SKU	Acabado	Presentación y Múltiplo de venta
MX11	Cromo	Caja 12 piezas

23



Nueva presentación en caja visual ¡Nuevo acabado Negro!

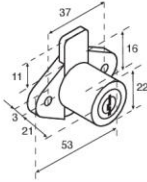

Para cajones, muebles y escritorios.  
Cerrojo de acción vertical.

SKU	Acabado	Presentación y Múltiplo de venta
MX6533	Cromo	Caja Visual 12 piezas
MX6534	Latón	
MX6580	Negro	

110

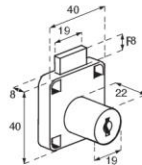

Cerradura para usos múltiples

SKU	Acabado	Presentación y Múltiplo de venta
MX2423	Cromo	Caja 24 Pzas.

120

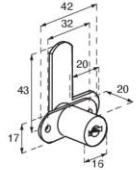

Cerradura para muebles de oficina

SKU	Acabado	Presentación y Múltiplo de venta
MX2425	Cromo	Caja 24 Pzas.

130

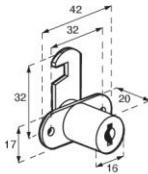

Cerradura para muebles de oficina

SKU	Acabado	Función	Presentación y Múltiplo de venta
MX2427	Cromo	Derecha / Izquierda	Caja 24 Pzas.

170

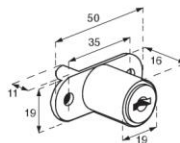

Cerradura para puertas corredizas (clósets)

SKU	Acabado	Función	Presentación y Múltiplo de venta
MX2431	Cromo	Derecha / Izquierda	Caja 24 Pzas.

180

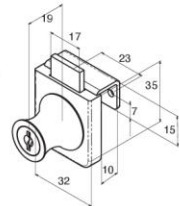

Cerradura para puertas de cristal abatibles

SKU	Acabado	Función	Presentación y Múltiplo de venta
MX4677	Cromo	Derecha / Izquierda	Caja 24 Pzas.

**Tope 49**

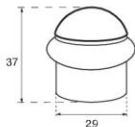

Tope para piso con protección de hule

SKU	Acabado	Presentación y Múltiplo de venta
MX2624	Cromo	Caja 25 piezas
MX2625	Cromo Sat.	Caja 25 piezas
MX2678	Cromo	Bilister 6 piezas
MX2679	Cromo Sat.	Bilister 6 piezas

**Tope 54**

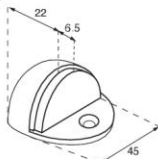

Tope para piso con protección de hule

SKU	Acabado	Presentación y Múltiplo de venta
MX1464	Cromo	Caja 25 piezas
MX2071	Cromo Sat.	
MX1462	Latón	
MX1466	Latón Ant.	Bilister 6 piezas
MX1465	Cromo	
MX2218	Cromo Sat.	
MX1463	Latón	
MX1467	Latón Ant.	

**Tope 56**



Tope para piso con protección de hule

SKU	Acabado	Presentación y Múltiplo de venta
MX1045	Cromo	Caja 25 piezas
MX2072	Cromo Sat.	
MX1044	Latón	
MX994	Latón Ant.	Bilister 6 piezas
MX1319	Cromo	
MX2219	Cromo Sat.	
MX1320	Latón	
MX1007	Latón Ant.	

**Tope 57**

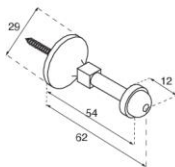

Tope recto para pared o puerta con protección de hule

SKU	Acabado	Presentación y Múltiplo de venta
MX147	Cromo	Caja 25 piezas
MX2073	Cromo Sat.	
MX148	Latón	
MX995	Latón Ant.	Bilister 6 piezas
MX283	Cromo	
MX2220	Cromo Sat.	
MX284	Latón	
MX1009	Latón Ant.	

**Tope 51**

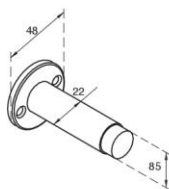

Tope recto para pared o puerta con protección de hule

SKU	Acabado	Presentación y Múltiplo de venta
MX2628	Cromo	Caja 25 piezas
MX2629	Cromo Sat.	

**Tope 1054**

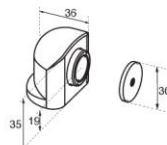

Tope fijapueras magnético

SKU	Acabado	Presentación y Múltiplo de venta
MX3173	Cromo	Bilister 6 pzas.
MX3172	Latón Ant.	
MX3174	Niquel Sat.	

### Tope Magnético

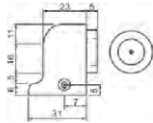

Tope magnético para puertas de madera, hierro, aluminio. Incluye taquete y tornillo para su fijación

SKU	Acabado	Material	Presentación y Múltiplo de venta
MX5874	Niquel Satin	Zamac	<ul style="list-style-type: none"> <li>• Venta por pieza</li> <li>• Corrugado 150 piezas</li> </ul>

### Tope Media Luna

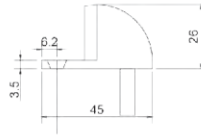

Tope de media luna con goma de plástico suave para mayor resistencia

SKU	Acabado	Material	Presentación y Múltiplo de venta
MX5873	Niquel Satin	Zamac	<ul style="list-style-type: none"> <li>• Venta por pieza</li> <li>• Corrugado 200 piezas</li> </ul>

### Tope Cilíndrico

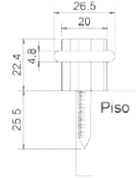

Tope cilíndrico de fácil colocación

SKU	Acabado	Material	Presentación y Múltiplo de venta
MX5875	Niquel Satin	Acero Inoxidable	<ul style="list-style-type: none"> <li>• Venta por pieza</li> <li>• Corrugado 400 piezas</li> </ul>

### Tope 1057

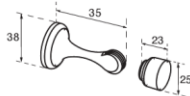

Tope fijapueras magnético

SKU	Acabado	Presentación y Múltiplo de venta
MX3177	Cromo	Blister 6 piezas
MX3178	Niquel Satin	
MX3176	Latón Ant.	

### Fijapueras 58

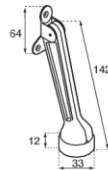

Fijapueras robusto con goma antiderrapante, instalado desde el interior actua como palanca auxiliar

SKU	Acabado	Presentación y Múltiplo de venta
MX149	Cromo	Caja 6 piezas
MX150	Niquel Satin	
MX998	Latón Ant.	
MX285	Cromo	

### Fijapueras 59

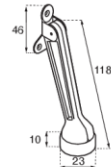

Fijapueras robusto con goma antiderrapante, instalado desde el interior actua como palanca auxiliar

SKU	Acabado	Presentación y Múltiplo de venta
MX1222	Cromo	Caja 6 piezas
MX1223	Latón	
MX1224	Latón Ant.	
MX2075	Cromo Sat.	Blister 6 piezas
MX1415	Cromo	
MX1414	Latón	
MX2221	Latón Ant.	
MX1416	Cromo Sat.	

**Accesorio de seguridad 44**

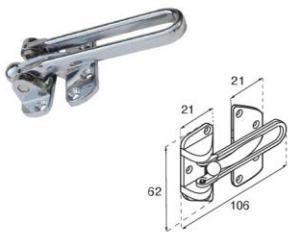

Accesorio de seguridad ideal para puertas de hotel, casa y oficina

SKU	Acabado	Presentación y Múltiplo de venta
MX1000	Cromo	Caja 6 piezas
MX2076	Cromo Sat.	
MX1001	Latón	
MX1002	Latón Ant.	Blister 6 piezas
MX140	Cromo	
MX2222	Cromo Sat.	
MX141	Latón	

**Pasador 48**

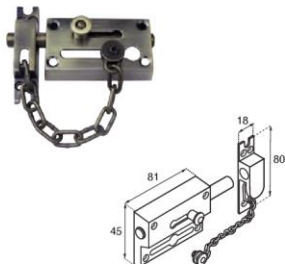

Accesorio de seguridad ideal para puertas de hotel, casa y oficina

SKU	Acabado	Presentación y Múltiplo de venta
MX572	Cromo	Caja 6 piezas
MX2077	Cromo Sat.	
MX573	Latón	
MX607	Latón Ant.	Blister 6 piezas
MX899	Cromo	
MX2223	Cromo Sat.	
MX900	Latón	

**Pasador 31**



Pasador de sobreponer, puede colocarse horizontal o verticalmente

SKU	Acabado	Presentación y Múltiplo de venta
MX2603	Cromo	Caja 20 piezas
MX2676	Cromo	Blister 20 piezas

**Pasador 31 CH**



Pasador de sobreponer, puede colocarse horizontal o verticalmente

SKU	Acabado	Presentación y Múltiplo de venta
MX2604	Cromo	Caja 20 piezas
MX2677	Cromo	Blister 20 piezas

**Pasador 35**

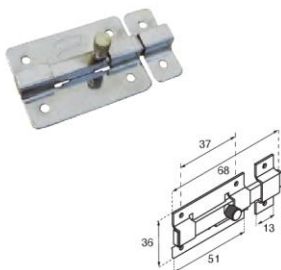

Pasador de sobreponer, puede colocarse horizontal o verticalmente. Incluye botón de seguridad

SKU	Acabado	Presentación y Múltiplo de venta
MX132	Cromo	Caja 6 piezas
MX2078	Cromo Sat.	
MX379	Latón	
MX990	Latón Ant.	Skin pack 36 piezas
MX383	Latón	
MX1003	Latón Ant.	
MX275	Cromo	

**Pasador 36**

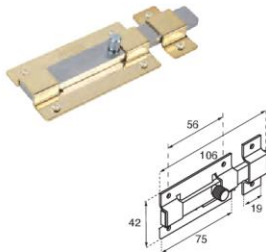

Pasador de sobreponer, puede colocarse horizontal o verticalmente. Incluye botón de seguridad

SKU	Acabado	Presentación y Múltiplo de venta
MX133	Cromo	Caja 6 piezas
MX2079	Cromo Sat.	
MX380	Latón	
MX991	Latón Ant.	Skin Pack 24 piezas
MX276	Latón	
MX384	Latón Ant.	
MX1004	Cromo	



## Pasador 37

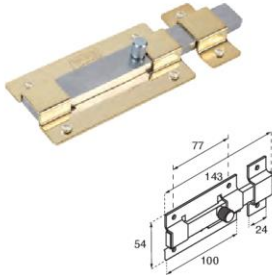

Pasador de sobreponer, puede colocarse horizontal o verticalmente. Incluye botón de seguridad

SKU	Acabado	Presentación y Múltiplo de venta
MX134	Cromo	Caja 6 piezas
MX2080	Cromo Sat.	
MX381	Latón	
MX992	Latón Ant.	Skin Pack 20 piezas
MX277	Latón	
MX385	Latón Ant.	
MX1005	Cromo	

## Pasador 38

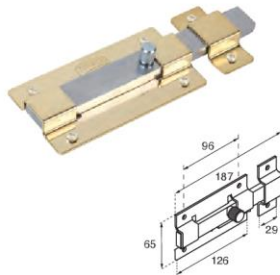

Pasador de sobreponer, puede colocarse horizontal o verticalmente. Incluye botón de seguridad

SKU	Acabado	Presentación y Múltiplo de venta
MX135	Cromo	Caja 6 piezas
MX2081	Cromo Sat.	
MX382	Latón	
MX993	Latón Ant.	Skin Pack 15 piezas
MX278	Cromo	
MX386	Latón	

## Pasador B-350



Pasador de sobreponer, material latón

SKU	Longitud	Acabado	Presentación y Múltiplo de venta
MX5866	2"	Niquel Satin	<ul style="list-style-type: none"> <li>• Venta por pieza</li> <li>• Corrugado 100 piezas</li> </ul>
MX5889	2"	Negro	
MX5895	2"	Bronce Ant.	
MX5867	3"	Niquel Satin	
MX5868	4"	Niquel Satin	

## Pasador embutido

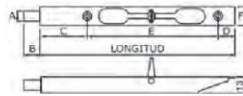

Pasador embutido. Diseño angosto para evitar dañar la madera al colocar

SKU	Material	Acabado	LONGITUD	LONGITUD (mm)	ANCHO	ACABADO	A	B	C	D	E	F	Presentación y Múltiplo de venta
MX5869	Acero Inox.	Satin	6 1/4"	159 mm	3/4"	Inox	8mm	13mm	36mm	13mm	110mm	16mm	<ul style="list-style-type: none"> <li>• Venta por par</li> <li>• Corrugado 50 sets</li> </ul>
MX5870			8"	200 mm	3/4"	Inox	8mm	13mm	36mm	13mm	150mm	16mm	
MX5871			10"	255 mm	3/4"	Inox	8mm	13mm	36mm	13mm	205mm	16mm	
MX5890			6"	159 mm	3/4"	Negro	8mm	13mm	36mm	13mm	110mm	16mm	
MX5891			8"	200 mm	3/4"	Negro	8mm	13mm	36mm	13mm	150mm	16mm	
MX5892			6"	159 mm	3/4"	Latón Antiguo	8mm	13mm	36mm	13mm	110mm	16mm	
MX5893			8"	200 mm	3/4"	Latón Antiguo	8mm	13mm	36mm	13mm	150mm	16mm	

**Resbalón 45**

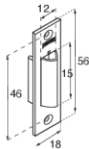

Resbalones para puertas vaiven

SKU	Acabado	Presentación y Múltiplo de venta
MX142	Cromo	Caja 50 piezas

**Resbalón 46**

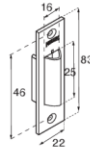

Resbalones para puertas vaiven

SKU	Acabado	Presentación y Múltiplo de venta
MX143	Cromo	Caja 50 piezas

**Mirilla 180° y 200°**

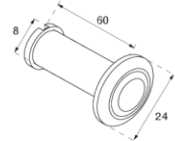

Ideal para puertas de 35 a 45 mm

SKU	Modelo	Acabado	Presentación y Múltiplo de venta
MX3025		Cromo	Caja 24 piezas
MX3026	1618 (180°)	Latón	
MX3027		Latón Ant.	
MX3028		Cromo	Caja 24 piezas
MX3029	1620 (200°)	Latón	
MX3030		Latón Ant.	

**¿Cómo seleccionar el modelo de las bisagras**

- El primer dígito indica la serie a la que corresponde **600** = Bisagras arquitectónicas
- Los dos dígitos siguientes indican la altura (A) en pulgadas **030** = 3 inches

BISAGRA	Series	Perno	A	1"	1.5"	2"	2.5"	3"	3.5"	4"	4.5"	5"	6"	
				m	m	m	m	m	m	m	m	m	m	m
	SERIES 200		B						235					
	SERIES 600							630	635	640	645			
	SERIES 600BB							635BB	640BB	645BB				
	SERIES 800						825	830						
	SERIES 800E							830E						
	SERIES 900						925	930						
	SERIES 900E							930E						
	SERIES 100		B	110E	115E	120E	125E	130E	135E	140E				
	SERIES 700			1116*27	11716*37	158*41	11316*46	2116*53	2102*64	278*73				
	SERIES 1000			1116*27	1516*36	1716*36	1916*39	11316*46				1045	1050	1060
											376	338*86	44316*108	

**Bisagras 110 E / 112 E**

Perno remachado			
SKU	Modelo	Acabado	Presentación y Múltiplo de venta
MX169	110 E ST	Acero	• Colectivo caja 20 pzas. • Corrugado 1200 piezas
MX1343	110 E CTP	Latón	• A granel. • Corrugado 1200 piezas
MX170	110 E CTP	Latón	• A granel. • Corrugado 1200 piezas
MX2485	112 E ST GR	Acero	• A granel. • Corrugado 1000 piezas
MX2484	112 E ST	Latón	• Caja 75 pzas. • Corrugado 900 piezas

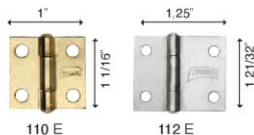

**Bisagras Serie 115 E / 120 E / 125 E**

Perno remachado			
SKU	Modelo	Acabado	Presentación y Múltiplo de venta
MX171	115 E	Acero	• Colectivo caja 20 piezas
MX1344	115 E CTP	Latón	• Corrugado 800 piezas
MX172	115 E CTP	Latón Latón	• Corrugado 200 piezas
MX6561	115 E CTP	Latón	• Corrugado 200 piezas
MX173	120 E	Acero	• Colectivo caja 20 piezas
MX1345	120 E CTP	Latón	• Corrugado 800 piezas
MX175	120 E CTP	Latón	• Corrugado 200 piezas
MX6562	120 E CTP	Latón	• Corrugado 200 piezas
MX176	125 E ST	Acero	• Colectivo caja 20 piezas
MX1346	120 E CTP	Latón	• Corrugado 640 piezas
MX177	120 E CTP	Latón	• Corrugado 200 piezas
MX6563	125 E CTP	Latón	• Corrugado 200 piezas

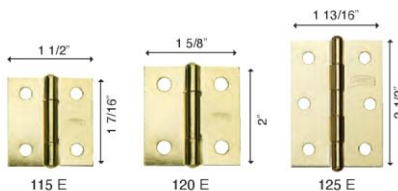

**Bisagras Serie 130 E / 135 E / 140 E**

Perno remachado / *MX4815 (las medidas son 3" X 15/16")			
SKU	Modelo	Acabado	Presentación y Múltiplo de venta
MX178	130 E ST	Acero	• Colectivo caja 20 pzas.
MX1347	130 E CTP	Latón	• Corrugado 800 piezas
MX179	120 E CTP	Latón	• Colectivo caja 20 pzas. • Corrugado 300 piezas
*MX4815	130 E CTP	Tipo A Inox	• Colectivo caja 20 pzas. • Corrugado 300 piezas
MX6564	130 E CTP	Latón	• Colectivo caja 10 piezas
MX180	135 E ST	Acero	• Colectivo caja 10 piezas
MX3383	135 E CTU	Latón	• Colectivo caja 10 piezas
MX182	140 E ST	Acero	• Colectivo caja 10 piezas
MX3384	140 E CTU	Latón	• Corrugado 180 piezas

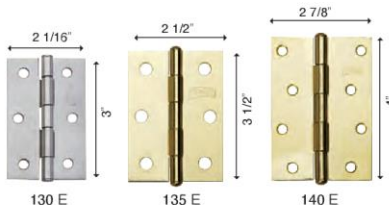

**Bisagras Serie 235 CTP**

Perno remachado			
SKU	Modelo	Acabado	Presentación y Múltiplo de venta
MX1903	235 CPT	Latón	• Colectivo caja 120 piezas • Corrugado 120 piezas

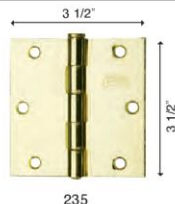

## Bisagras Serie 700

Perno suelto			
SKU	Modelo	Acabado	Presentación y Múltiplo de venta
MX684	715 CTR	Latón	• Colectivo caja 20 piezas • Corrugado 1000 piezas
MX212	720 CTP	Latón	• Colectivo caja 20 piezas • Corrugado 800 piezas
MX214	725 CTP	Latón	• Colectivo caja 20 piezas • Corrugado 600 piezas
MX213	725 CTP	Cobre Ant.	
MX216	730 CTP	Latón	• Colectivo caja 20 piezas • Corrugado 340 piezas
MX215	730 CTP	Cobre Ant.	

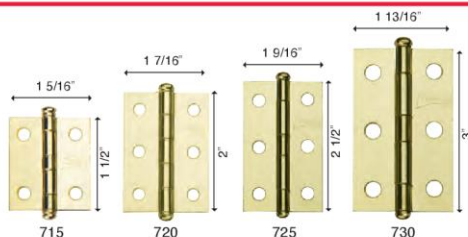

## Bisagras Serie 800

Perno suelto *MX4814 (Imagen aplica sólo a este SKU)			
SKU	Modelo	Acabado	Presentación y Múltiplo de venta
MX220	825 CTP	Latón	• Colectivo caja 10 piezas • Corrugado 180 piezas
MX3388		Latón	
MX3387	830 CTP	Cobre Ant.	• Colectivo caja 10 piezas • Corrugado 180 piezas
MX3386		Cromo	
*MX4814		Tipo A Inox	

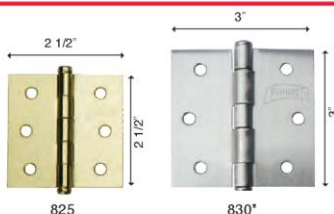

## Bisagras Serie 800 E

Perno remachado			
SKU	Modelo	Acabado	Presentación y Múltiplo de venta
MX3389	830 CTP	Latón	• Colectivo caja 10 piezas • Corrugado 180 piezas
MX224	830 E ST GR	Acero	
MX5675	830 CTP	Tipo A Inox	• Bolsa 3 piezas
MX6566	830 CTP	Cromo	• Corrugado 200 piezas
MX6568	830 CTP	Latón	
MX6565	830 CTP	Cromo	• Caja 9 piezas
MX6567	830 CTP	Latón	
MX9690	830 ST GR	Latón	• A granel

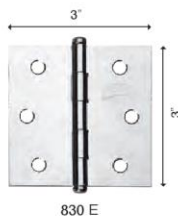

## Bisagras Serie 900

Perno suelto			
SKU	Modelo	Acabado	Presentación y Múltiplo de venta
MX871	925 CTP	Latón	• Colectivo caja 10 piezas • Corrugado 240 piezas
MX3392		Latón	
MX3391	930 CTP	Cobre Ant.	• Colectivo caja 10 piezas • Corrugado 200 piezas
MX3390		Cromo	
MX228	930 ST GR	Tipo A Inox	• A granel • Corrugado 200 piezas

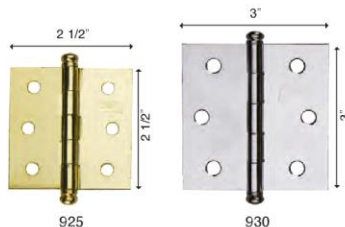

**Bisagras Serie 900 E**

Perno remachado			
SKU	Modelo	Acabado	Presentación y Múltiplo de venta
MX3393	930E CTP	Latón	<ul style="list-style-type: none"> <li>• Colectivo caja 10 piezas</li> <li>• Corrugado 200 piezas</li> </ul>
MX230	930E ST GR	Acero	
MX231		Latón	<ul style="list-style-type: none"> <li>• A granel.</li> <li>• Corrugado 200 piezas</li> </ul>



930 E

**Bisagras Serie 1000**

Perno suelto			
SKU	Modelo	Acabado	Presentación y Múltiplo de venta
MX3394	1045 CTP	Cobre Antiguo	<ul style="list-style-type: none"> <li>• A granel.</li> <li>• Corrugado 72 piezas</li> </ul>
MX3395	CTP	Latón	
MX3396	1050 CTP	Latón	<ul style="list-style-type: none"> <li>• A granel.</li> <li>• Corrugado 68 piezas</li> </ul>
MX3397	1050 CTP	Latón	<ul style="list-style-type: none"> <li>• A granel.</li> <li>• Corrugado 50 piezas</li> </ul>

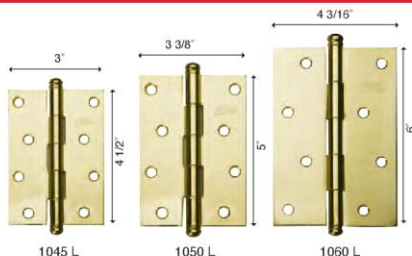

1045 L

1050 L

1060 L

**BISAGRAS ARQUITECTONICAS**

**Bisagras Serie 600**

Sin baleros / Perno suelto / Espesor 2.5 mm			
SKU	Modelo	Acabado	Presentación y Múltiplo de venta
MX2263	630	Cromo Sat.	<ul style="list-style-type: none"> <li>• Colectivo caja 3 piezas</li> <li>• Corrugado 36 piezas</li> </ul>
MX2277		Acero Inox.	
MX2335		Latón Ant.	
MX2264		Latón	
Sin baleros / Perno suelto / Espesor 3.0 mm			
MX2265	635	Cromo Sat.	<ul style="list-style-type: none"> <li>• Colectivo caja 3 piezas</li> <li>• Corrugado 36 piezas</li> </ul>
MX2278		Acero Inox.	
MX2336		Latón Ant.	
MX2266		Latón	
MX2296		Latón Sat.	

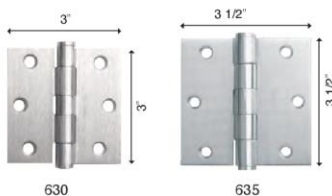

630

635

**Bisagras Serie 600**

Sin baleros / Perno suelto / Espesor 3.4 mm			
SKU	Modelo	Acabado	Presentación y Múltiplo de venta
MX2267	640	Cromo Sat.	<ul style="list-style-type: none"> <li>• Colectivo caja 3 piezas</li> <li>• Corrugado 36 piezas</li> </ul>
MX2279		Acero Inox.	
MX2337		Latón Ant.	
MX2268		Latón	
MX2269	645	Cromo Sat.	<ul style="list-style-type: none"> <li>• Colectivo caja 3 piezas</li> <li>• Corrugado 36 piezas</li> </ul>
MX2280		Acero Inox.	
MX2338		Latón Ant.	
MX2270		Latón	

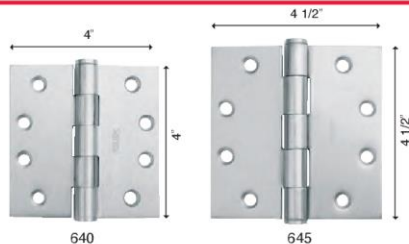

640

645



**Bisagras Serie 600 BB**

Con baleros / Perno suelto / Espesor 2.5 mm

SKU	Modelo	Acabado	Presentación y Múltiplo de venta
MX2271	635 BB	Cromo Sat.	<ul style="list-style-type: none"> <li>• Colectivo caja 3 piezas</li> <li>• Corrugado 36 piezas</li> </ul>
MX2281		Acero Inox.	
MX2272		Latón	
MX2297		Latón Sat.	
MX2273	640 BB	Cromo Sat.	<ul style="list-style-type: none"> <li>• Colectivo caja 3 piezas</li> <li>• Corrugado 36 piezas</li> </ul>
MX2282		Tipo Acero Inox.	
MX2274		Latón	

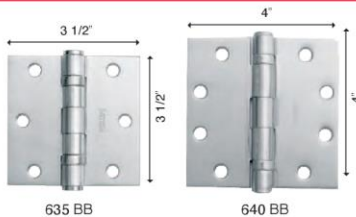

**Bisagras Serie 600 BB**

Con baleros / Perno suelto / Espesor 3.4 mm

SKU	Modelo	Acabado	Presentación y Múltiplo de venta
MX2275	645 BB	Cromo Sat.	<ul style="list-style-type: none"> <li>• Colectivo caja 3 piezas</li> <li>• Corrugado 36 piezas</li> </ul>
MX2283		Acero Inox.	
MX2276		Latón	

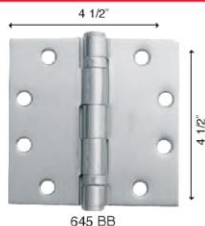

**Bisagras B 3X3**

Bisagra de libro para marcos de madera / Material: Hierro / "Las Perforaciones pueden variar de acuerdo al tamaño"

SKU	Longitud / Ancho	Espesor	Acabado	Presentación y Múltiplo de venta
MX5769	3"	1.5 mm	Latón Ant.	<ul style="list-style-type: none"> <li>• Colectivo caja 10 piezas</li> <li>• Corrugado 100 piezas</li> </ul>
MX5770	3"	1.5 mm	Latón Brillante	
MX5771	3"	1.5 mm	Níquel Sat.	
MX5882	3"	1.5 mm	Bronce Ant.	
MX5883	3"	1.5 mm	Negro	

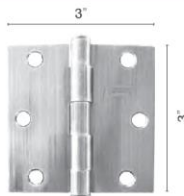

**B Arq con baleros Hierro**

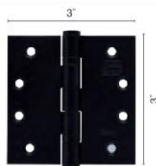

Bisagra arquitectónica con baleros / Material: Hierro / Espesor 2 mm

SKU	Longitud / Ancho	Acabado	Empaque y Múltiplo
MX5780	3"	Níquel Sat.	<ul style="list-style-type: none"> <li>• Colectivo caja 10 piezas</li> <li>• Corrugado 100 piezas</li> </ul>
MX5880		Negro	
MX5878		Bronce Ant.	

**B Arq con baleros Hierro**



Bisagra arquitectónica con baleros / Material: Hierro / Espesor 3.5 mm

SKU	Longitud / Ancho	Acabado	Empaque y Múltiplo
MX5884	4"	Bronce Ant.	<ul style="list-style-type: none"> <li>• Venta por par.</li> <li>• Corrugado 30 pares.</li> </ul>
MX5886		Negro	

**B Arq sin baleros Hierro**

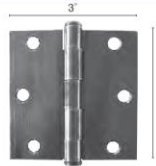

Bisagra arquitectónica sin baleros / Material: Hierro / Espesor 2 mm

SKU	Longitud / Ancho	Acabado	Presentación y Múltiplo de venta
MX5781	3"	Níquel Sat.	<ul style="list-style-type: none"> <li>• Colectivo caja 10 pzas.</li> <li>• Corrugado 100 piezas</li> </ul>
MX5881		Negro	
MX5879		Bronce Ant.	

**B Arq con resorte Hierro**

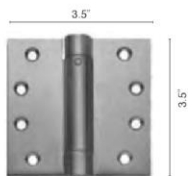

Bisagra con resortes para marcos de madera y metálicos / Capacidad de carga: 60 kgs. x 3 piezas / Material: Hierro / Espesor: 3.0 mm

SKU	Longitud / Ancho	Acabado	Presentación y Múltiplo de venta
MX5885	3.5"	Bronce Ant.	• Venta por par.
MX5887	3.5"	Negro	• Venta por par.

**B Arq Inox**

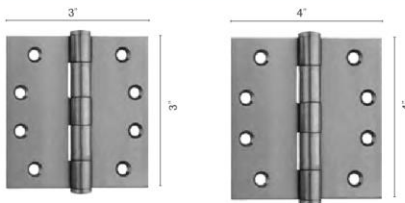

Bisagra de libro en acero inoxidable calidad 201 (Cr 14 y Ni 0.8% CU.66a.8) / Para marcos de madera, fierro y aluminio / Capacidad de carga: 80 kgs. x 3 piezas / Material: Hierro

SKU	Longitud	Ancho	Espesor	Acabado	Presentación y Múltiplo de venta	Corrugado	Tornillos
MX5772	3"	3"	2 mm	Satín	Venta por set	50 sets	6
MX5773	4"	4"	2.5 mm	Satín	Venta por set	40 sets	8

**B Arq con baleros Inox**

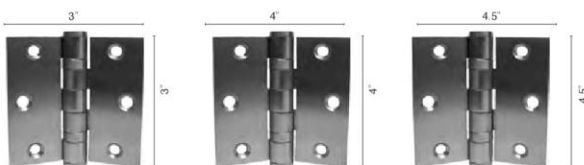

Bisagra en acero inoxidable calidad 304 (Cr 18 y Ni 8) con baleros de marcos de madera y metálicos, perno suelto y doble balero / Capacidad de carga: 80 kgs. x 3 piezas

SKU	Longitud	Ancho	Espesor	Tornillos	Corrugado	Acabado
MX5774	3"	3"	3 mm	6	50 sets	Satín
MX5775	4"	4"	3 mm	8	30 sets	Satín
MX5776	4.5"	4.5"	3.5 mm	8	30 sets	Satín

**B Arq con resorte Inox**



Bisagra en acero inoxidable calidad 304 (Cr 18 y Ni 8) con resortes para marcos de madera y metálicos / Capacidad de carga: 60 kgs. x 3 piezas / Venta por par

SKU	Longitud	Ancho	Espesor	Tornillos	Corrugado	Acabado
MX5778	3"	3"	3 mm	6	40 sets	Satín
MX5777	3.5"	3.5"	3 mm	6	40 sets	Satín
MX5779	4"	4"	3 mm	8	30 sets	Satín

**Bisagra Flush**



**¡NUEVA!**

Mismo desempeño, mejor apariencia, no ocupan espacio, fáciles de instalar y con gran capacidad de carga

SKU	Longitud	Ancho	Acabado	Presentación y Múltiplo de venta
MX6569	3"	1 7/8"	Acero Inoxidable	Blister pack 3 piezas

**Montaje angular o sobrepuesto**

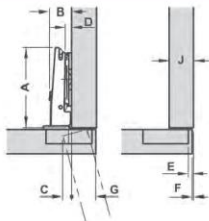

A Longitud del brazo articulado  
 B Altura del brazo articulado  
 C Entrada de puerta  
 D Distancia (placa de montaje)  
 E Distancia de la cazoleta  
 F Ranura  
 G Solape de la puerta  
 J Grosor del material

**Montaje Intermedio / Gemelo**

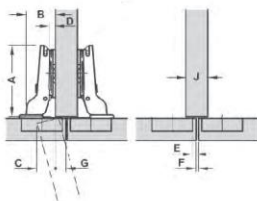

D Distancia (placa de montaje)  
 E Distancia de la cazoleta  
 F Ranura  
 G Solape de la puerta  
 J Grosor del material

**Montaje Enrasado**

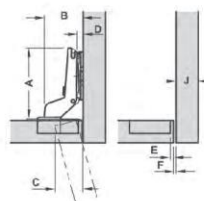

G Solape de la puerta  
 J Grosor del material

**BID 35 R**



Recta / Diámetro 35 mm / Espesor 1 mm

SKU	Descripción	Presentación y Múltiplo de venta
MX5783	BID 35 R	• Venta por par. • Corrugado 125 sets.
MX5782	Bisagra recta push	

**BID 35 SC**



Semi-curva / Diámetro 35 mm / Espesor 1 mm

SKU	Descripción	Presentación y Múltiplo de venta
MX5784	BID 35 SC	• Venta por par. • Corrugado 125 sets.

**BID 35 C**



Curva / Diámetro 35 mm / Espesor 1 mm

SKU	Descripción	Presentación y Múltiplo de venta
MX5785	BID 35 C	• Venta por par. • Corrugado 125 sets.

**BID 35 HR**



Hidráulica recta / Cierre lento / Diámetro 35 mm / Espesor 1 mm / Base clip

SKU	Descripción	Presentación y Múltiplo de venta
MX5793	BID 35 HR	• Venta por par. • Corrugado 100 sets.

**BID 35H SC**



Hidráulica semi-curva / Cierre lento / Diámetro 35 mm / Espesor 1 mm / Base clip

SKU	Descripción	Presentación y Múltiplo de venta
MX5794	BID 35 H SC	• Venta por par. • Corrugado 100 sets.

**BID 35 HC**



Hidráulica Curva / Cierre lento / Diámetro 35 mm / Espesor 1 mm / Base clip

SKU	Descripción	Presentación y Múltiplo de venta
MX5795	BID 35 HC	• Venta por par. • Corrugado 100 sets.

**BID 165**



Bisagra a 165° / Diámetro 35 mm / Espesor 1 mm

SKU	Descripción	Presentación y Múltiplo de venta
MX5786	BID 165	• Venta por pieza • Corrugado 100 sets.

**BID 90**



Bisagra a 90° / Diámetro 35 mm / Espesor 1 mm

SKU	Descripción	Presentación y Múltiplo de venta
MX5787	BID 90	• Venta por par • Corrugado 100 sets.

**BID 135**



Bisagra a 135° / Diámetro 35 mm / Espesor 1 mm

SKU	Descripción	Presentación y Múltiplo de venta
MX5788	BID 135	• Venta por par • Corrugado 100 sets.

**BID 26 R**



Recta / Diámetro 26 mm / Espesor 1 mm

SKU	Descripción	Presentación y Múltiplo de venta
MX5789	BID 26 R	• Venta por par • Corrugado 125 sets.

**BID 26 SC**



Bisagra Semi-curva / Diámetro 26 mm / Espesor 1 mm

SKU	Descripción	Presentación y Múltiplo de venta
MX5790	BID 26 SC	• Venta por par • Corrugado 125 sets.

**BID 26 C**



Bisagra Curva / Diámetro 26 mm / Espesor 1 mm

SKU	Descripción	Presentación y Múltiplo de venta
MX5791	BID 26 C	• Venta por par • Corrugado 125 sets.

**BID 35 Mini**



Bisagra brazo corto / Semi-curva / Diámetro 35 mm / Espesor 1 mm

SKU	Descripción	Presentación y Múltiplo de venta
MX5792	BID 25 MINI	• Venta por par • Corrugado 125 sets.

**Bisagras Ocultas**

- **Capacidad de carga:** 45 y 70 kgs
- **Material:** Zamac
- **Articulación:** Acero inoxidable
- **Acabado:** Níquel Satin y Negro
- **Venta por set**



Bisagra oculta para puertas de madera, diseño esbelto y de gran calidad

Medidas	13X45	13X60	16X70	19X95	25X118
A	13	13	16	19	25
B	9	8	11	13	18
C	45	60.5	70	95	117.5
D	32	47	53.72	74	91.5
Níquel Satin	MX5796	MX5797	MX5798	MX5799	MX5800
Negro	-----	-----	MX5876	MX5877	-----
CORRUGADO	100	50	50	20	10



### Corredera B

- Acero pintado blanco
- Capacidad 25 Kg
- Venta por par
- Corrugado 25 pares



SKU	Longitud	Espesor
MX5801	250 mm (10")	1 X 1 mm
MX5802	300 mm (12")	1 X 1 mm
MX5803	350 mm (14")	1 X 1 mm
MX5804	400 mm (16")	1 X 1 mm
MX5805	450 mm (18")	1 X 1 mm
MX5806	500 mm (20")	1 X 1 mm
MX5807	550 mm (22")	1 X 1 mm
MX5808	600 mm (24")	1 X 1 mm

### Corredera Ext

- Venta por par
- Corrugado 20 pares

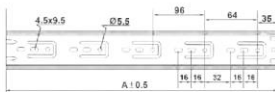

SKU	Longitud	Ancho	Espesor	A	Capacidad	Material
MX5819	295 mm (12")*	35 mm	0.9 x 0.9 x 0.9 mm	300	40 Kg	Acero Zinc
MX5820	395 mm (14")*	35 mm	0.9 x 0.9 x 0.9 mm	350	40 Kg	Acero Zinc
MX5821	395 mm (16")*	35 mm	0.9 x 0.9 x 0.9 mm	400	40 Kg	Acero Zinc
MX5822	445 mm (18")	35 mm	0.9 x 0.9 x 0.9 mm	450	40 Kg	Acero Zinc
MX5823	495 mm (20")	35 mm	0.9 x 0.9 x 0.9 mm	500	40 Kg	Acero Zinc
MX5824	545 mm (22")	35 mm	0.9 x 0.9 x 0.9 mm	550	40 Kg	Acero Zinc
MX5825	595 mm (24")	35 mm	0.9 x 0.9 x 0.9 mm	600	40 Kg	Acero Zinc

### Corredera Push

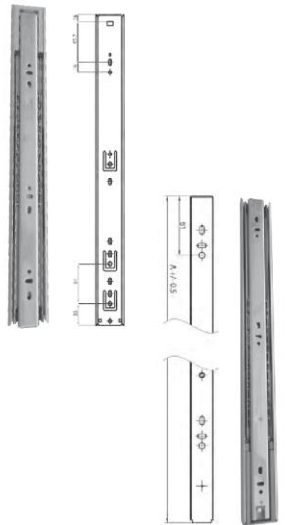

Acero Zinc / Capacidad 40 Kg. / Venta por par / Corrugado 15 pares

SKU	Longitud	A
MX5814	350 mm (14")	342.5 mm
MX5815	400 mm (16")	392.5 mm
MX5816	450 mm (18")	442.5 mm
MX5817	500 mm (20")	492.5 mm
MX5818	550 mm (22")	542.5 mm





**Jaladera Solid T**

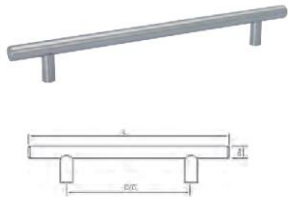

- Venta por pieza
- Corrugado 100 piezas

Jaladera sólida para línea de muebles en madera, fierro, mdf, etc. Varias medidas entre centros y largo total / Material acero inoxidable

SKU	Diámetro	Centros C	Longitud L
MX5836	10 mm	96 mm	150 mm
MX5837	10 mm	128 mm	200 mm
MX5838	10 mm	160 mm	220 mm
MX5839	10 mm	192 mm	242 mm
MX5840	12 mm	96 mm	150 mm
MX5841	12 mm	128 mm	200 mm

**Jaladera Ache**



- Venta por pieza
- Colectivo 25 piezas
- Corrugado 250 piezas
- Material: Acero inoxidable

Jaladera hueca para línea de muebles en madera, fierro, mdf, etc. Varias medidas entre centros y largo total / Material acero inoxidable

SKU	Diámetro	Centros C	Longitud L
MX5855	12 mm	192 mm	242 mm
MX5860	12 mm	64 mm	124 mm
MX5861	12 mm	96 mm	150 mm
MX5853	12 mm	128 mm	200 mm
MX5854	12 mm	160 mm	220 mm

**Jaladera Ache**



- Venta por pieza
- Colectivo 25 piezas
- Corrugado 200 piezas
- Material: Acero inoxidable

Jaladera hueca para línea de muebles en madera, fierro, mdf, etc. Varias medidas entre centros y largo total / Material acero inoxidable

SKU	Diámetro	Centros C	Longitud L
MX5856	12 mm	256 mm	306 mm
MX5857	12 mm	288 mm	348 mm
MX5858	12 mm	320 mm	370 mm
MX5859	12 mm	416 mm	466 mm

**Jaladera Cuadra**

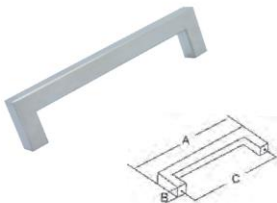

- Venta por pieza
- Colectivo 25 piezas
- Corrugado 200 piezas

Jaladera hueca para línea de muebles en madera, fierro, mdf, etc. Varias medidas entre centros y largo total / Material acero inoxidable

SKU	Diámetro	Centros C	Longitud L
MX5852	12 mm	96 mm	108 mm
MX5845	12 mm	128 mm	140 mm
MX5846	12 mm	160 mm	172 mm
MX5847	12 mm	192 mm	204 mm
MX5848	12 mm	224 mm	236 mm
MX5849	12 mm	256 mm	268 mm
MX5850	12 mm	320 mm	332 mm





# LÍNEA DE **DIGITALES / ELECTROMECAÑICAS**



Cerrojo Digital PCD 265



3 AÑOS GARANTÍA

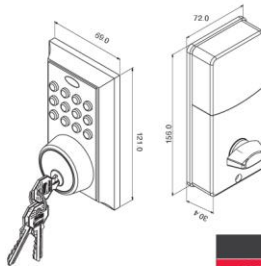

ALTA SEGURIDAD		
SKU	Descripción	Presentación y Múltiplo de venta
MX5900	Cerrojo Digital PCD 265	1 Caja Visual

Perilla Digital PCD 275



3 AÑOS GARANTÍA

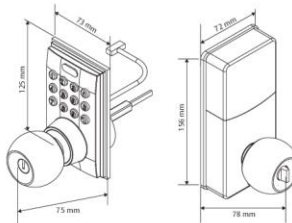

ALTA SEGURIDAD		
SKU	Descripción	Presentación y Múltiplo de venta
MX5970	Perilla Digital PCD 275	1 Caja Visual

Manija Digital PCD 285



3 AÑOS GARANTÍA

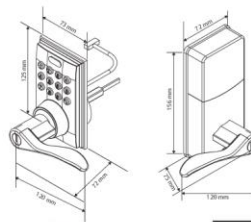

ALTA SEGURIDAD		
SKU	Descripción	Presentación y Múltiplo de venta
MX5971	Manija Digital PCD 285	1 Caja Visual

Kit Multiacceso 321

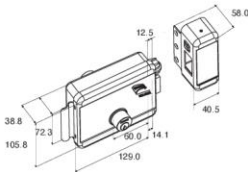

Teclado resistente a la intemperie

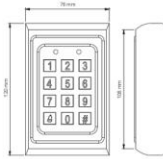

Tipos de Apertura



- Para uso en rejas, puertas de metal o madera
- Para puertas de 38 a 50 mm de espesor
- Registra hasta 500 códigos PIN de 4 dígitos
- Incluye 3 controles para apertura inalámbrica hasta de 30 m (libres)
- Compatible con videoporteros Yale
- Requiere instalación eléctrica

SKU	Descripción	Acabado	Presentación y Múltiplo de venta
MX5760	Kit Multiacceso 321 D/con Botón	Beige	Caja1 Kit
MX5761	Kit Multiacceso 321 D/sin Botón	Beige	Caja1 Kit
MX5762	Kit Multiacceso 321 I/con Botón	Beige	Caja1 Kit
MX5763	Kit Multiacceso 321 I/sin Botón	Beige	Caja1 Kit

Cerradura XTR (Cerradura electromecánica ideal para rejas y portones)



• Para uso en rejas

• Para uso en puertas de metal

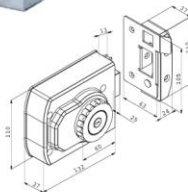
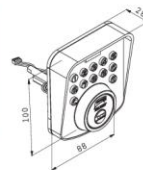

Tipos de Apertura



- Olvídate de las llaves, registra 20 códigos PIN de 4 a 8 dígitos
- Abre con tu celular, es compatible con Yale Connect
- Bloqueo automático del cerrojo con sensor
- Perilla electrónica interior con bloqueo de seguridad
- Alimentación: Requiere 4 pilas AA de 1.5 Vcc
- Para puertas con un espesor de 38 a 50 mm
- Incluye placa soldable o atornillable
- Compatible con Hub Yale Connect

ALTA SEGURIDAD

SKU	Descripción	Función	Acabado	Presentación y Múltiplo de venta
MX89236	Cerradura XTR	Derecha / Izquierda	Níquel Satin	Caja1 Kit



**321 DC (Sin Botón)**

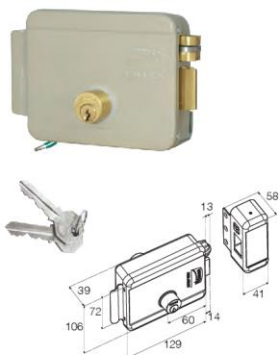

Para apertura de puertas a distancia, se adapta al interfon y/o videoportero para controlar el acceso y salida desde un punto específico

SKU	Función	Acabado	Presentación y Múltiplo de venta
MX3411	Derecha	Beige	Caja 1 pieza
MX3418	Izquierda	Beige	Caja 1 pieza

**321 DC (Con Botón)**

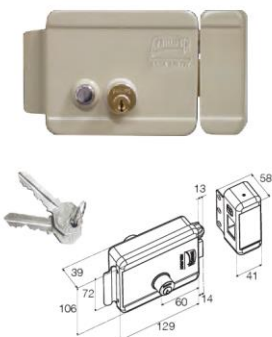

Para apertura de puertas a distancia, se adapta al interfon y/o videoportero para controlar el acceso y salida desde un punto específico

SKU	Función	Acabado	Presentación y Múltiplo de venta
MX3410	Derecha	Beige	Caja 1 pieza
MX3419	Izquierda	Beige	Caja 1 pieza

**Kit 321**



Para apertura de puertas a distancia / Incluye alimentador 110 y botón de apertura a distancia

SKU	Función	Acabado	Presentación y Múltiplo de venta
MX3420	Derecha	Beige	Blister 1 pieza
MX3421	Izquierda	Beige	Blister 1 pieza

**Portero Eléctrico 321**



Apertura con control remoto / Incluye 3 controles remotos y botón de apertura a distancia

SKU	Función	Acabado	Presentación y Múltiplo de venta
MX4791	Derecha	Beige	Caja 1 pieza
MX4803	Izquierda	Beige	Caja 1 pieza

**Kit HUB + Portero 321**



Apertura de puertas con celular y con control remoto / Incluye 3 controles remotos y Hub Yale Connect

SKU	Función	Acabado	Presentación y Múltiplo de venta
MX85373	Derecha	Beige	Caja 1 pieza
MX85371	Izquierda	Beige	Caja 1 pieza

**Kit 310**



Para apertura de puertas a distancia, adaptable a casi todas las cerraduras con resbalón, ideal para cerraduras de embutir y sobreponer

SKU	Función	Acabado	Presentación y Múltiplo de venta
MX3422	Derecha / Izquierda	Cromo	Blister 1 pieza



¡Libérate de las llaves!  
con el respaldo de la marca #1 en México



**Cerradura digital para mueble PMD160**

**¡NUEVA VERSIÓN!**

Incluye pila y cerrojo de gancho

SKU	Descripción	Presentación y Múltiplo de venta
MX5901	Cerradura digital para mueble PMD160	Caja 1 pza.



**Transformador**

Mod. HA48N8250



Entrada: 127 Vca 60 Hz 0.15 A  
Salida: 12 Vca 60 Hz 1.2 A  
Temperatura de operación: -20° a + 40°C  
Temperatura de almacenamiento: -20° a + 80°C  
Dimensiones: 88 x 58 x 50.5 mm  
Terminal a cable destorre 10 mm

SKU	Modelo	Presentación y Múltiplo de venta
MX4666	HA48N8250	Caja 1 pieza

**Control Remoto (Individual)**



Para portero eléctrico 321 y XTR

SKU	Presentación y Múltiplo de venta
MX4778	Caja 1 pieza

**Transformador + controles remoto (Kit)**



(juego)

Recibe hasta 30 controles remotos

SKU	Presentación y Múltiplo de venta
MX5226	Caja 1 pieza

**Selenoides**



Selenoide para cerradura eléctrica, alimentación de 12 Vcc - 12 Vca

SKU	Función	Presentación y Múltiplo de venta
MX3477	Izquierda	Caja 1 pza.
MX3476	Derecha	Caja 1 pza.

**Contra Eléctrica 310**

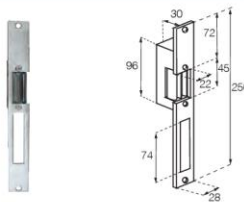

Contra eléctrica para apertura de puertas a larga distancia ideal para cerraduras de embutir y sobreponer

SKU	Función	Acabado	Presentación y Múltiplo de venta
MX1460	Der. / Izq.	Cromo	Caja 1 pza.
MX1461	Der. / Izq.	Latón	Caja 1 pza.

**Adaptador para contra Eléctrica 310**

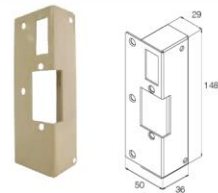

Este adaptador te permite cambiar la contra de una cerradura tipo 715 con la finalidad de hacerla eléctrica y tener aperturas a distancia

SKU	Función	Acabado	Presentación y Múltiplo de venta
MX3478	Derecha	Beige	Caja 1 pza.
MX3479	Izquierda	Beige	Caja 1 pza.



# LÍNEA DE **EMBUTIR**



## 150 MM R

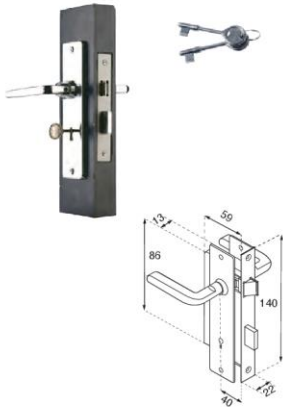

Cerradura de embutir para Recámara

SKU	Función	Acabado	Presentación y Múltiplo de venta
MX25	Recámara	Cromo	Caja 6 piezas

## 150 MM B

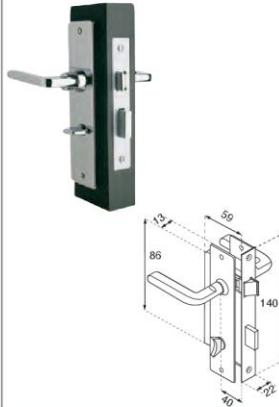

Cerradura de embutir para Baño

SKU	Función	Acabado	Presentación y Múltiplo de venta
MX27	Baño	Cromo	Caja 6 piezas

## 500 MM / 500 JM



Cerradura de embutir para Recámara / Entrada Principal

SKU	Modelo	Función	Acabado	Presentación y Múltiplo de venta
MX54	500 MM	Recámara	Cromo	Caja 6 piezas
MX55	500 JM	Entrada	Cromo	Caja 6 piezas

## X-1000

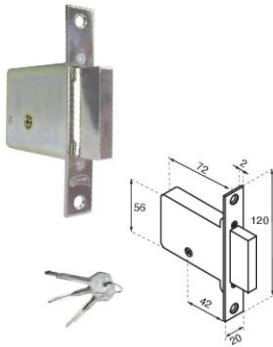

## EXTRA SEGURIDAD

Cerradura auxiliar / Incluye perno antisegueta

SKU	Función	Acabado	Presentación y Múltiplo de venta
MX570		Cromo	
MX931	Derecha / Izquierda	Latón	Caja 10 piezas
MX930		Latón Ant.	

## X-1000 Bolt



## EXTRA SEGURIDAD

Cerradura auxiliar con 3 bulones

SKU	Función	Acabado	Presentación y Múltiplo de venta
MX4817	Derecha / Izquierda	Cromo	Caja 10 piezas
MX4816		Latón	

## X-1100

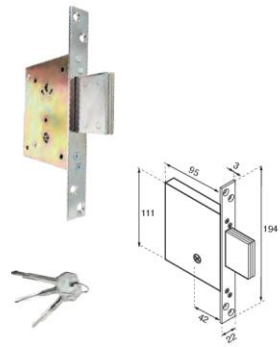

## EXTRA SEGURIDAD

Cerradura auxiliar con cerrojo

SKU	Función	Acabado	Presentación y Múltiplo de venta
MX571		Cromo	
MX933	Derecha / Izquierda	Latón	Caja 10 piezas
MX932		Latón Ant.	



# LÍNEA DE **COMERCIAL E INSTITUCIONAL**

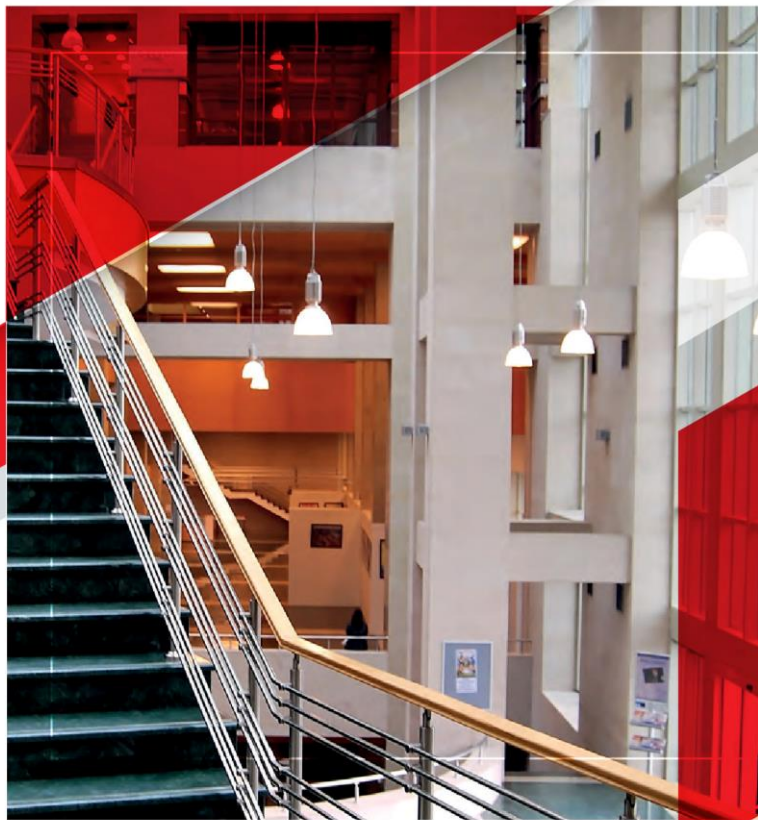

### Cierrapuertas 1402



- Para puertas de 85 a 90 cm de ancho
- Para puertas de 45 Kg máximo
- Tránsito bajo
- 500, 000 ciclos

45 kg  
500.000 ciclos

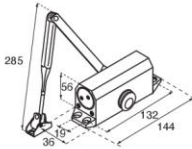

Mecanismo de ajuste de fuerza en brazo, para puertas derechas o izquierdas

SKU	Acabado	Presentación y Múltiplo de venta
MX3484	Natural	Caja 1 pieza
MX3483	Blanco	
MX3481	Duranodik	

### Cierrapuertas 1404



- Para puertas de 80 a 120 cm de ancho
- Para puertas de 80 Kg máximo
- Tránsito bajo
- 500, 000 ciclos

80 kg  
500.000 ciclos

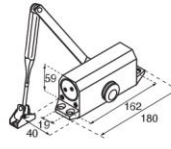

Mecanismo de ajuste de fuerza en brazo, para puertas derechas o izquierdas

SKU	Acabado	Presentación y Múltiplo de venta
MX443	Natural	Caja 1 pieza
MX2206	Blanco	
MX445	Duranodik	
MX3482	Natural	Bliester 1 pieza

### Cierrapuertas 1406



- Para puertas de 80 a 120 cm de ancho
- Para puertas de 80 Kg máximo
- Tránsito medio
- 500, 000 ciclos

80 kg  
500.000 ciclos

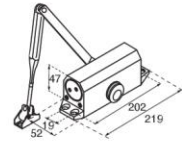

Sistema de freno hidráulico (back check) / Mecanismo de ajuste de fuerza en brazo

SKU	Acabado	Presentación y Múltiplo de venta
MX3480	Natural	Caja 1 pieza

### Bisagra 1500

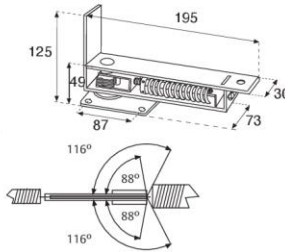

Bisagra mecánica de piso de doble acción para puertas de valén y hasta 35 kg

SKU	Acabado	Presentación y Múltiplo de venta
MX1180	Latón	Caja 4 piezas
MX1220	Latón antiguo	
MX1179	Cromo	
MX2085	Cromo satinado	
MX4630	Acero inoxidable	
MX4637	Acero inox. Satinado	Bliester 1 pieza
MX5411	Acero inoxidable	
MX5412	Latón Antiguo	







# LÍNEA DE **FORJAS**

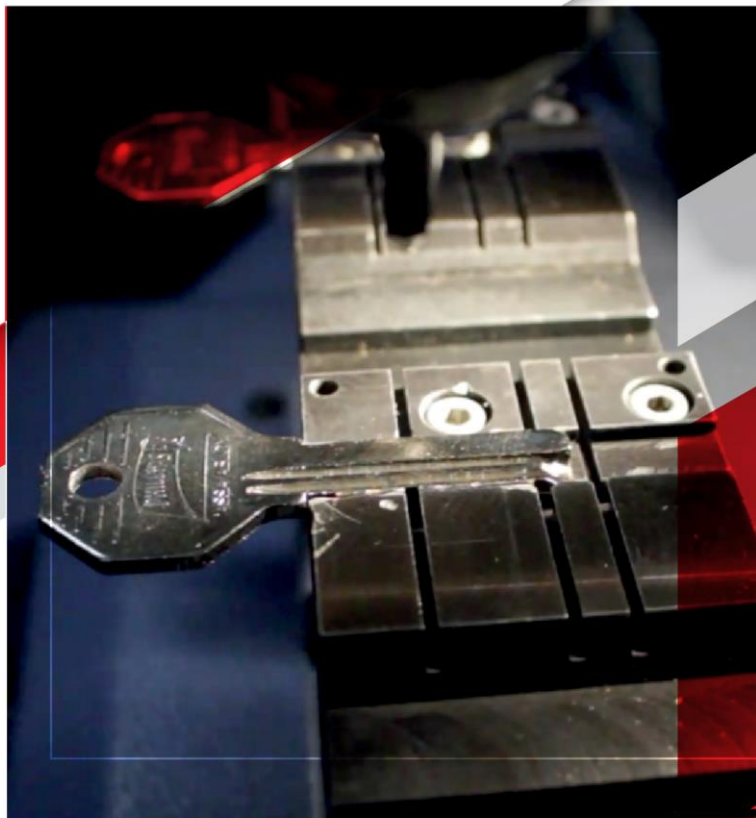





# Forjas Originales Phillips

## Forja PH52L



SKU:  
MX5947

### COMPATIBILIDAD:

COMBO: 715 + 800

SOBREPONER: 800, 800 CH, 800 MAX, 825, 850, 875, 775, 715 LL, 745, 740

Ejemplo de uso:



Cerr. de barra 800

## Forja PH52C



SKU:  
MX5948

### COMPATIBILIDAD:

ALUMINIO: 548, 550, 555, 550 CH, 570, 550 MAX, 3000 OCEAN, 550, 565 CAJA SOLDABLE, 535, 400, 525, 575, 3050, 3050, 3055, 3055, 425, 444  
EMBUTIR: 500  
MUEBLE: 250, 250 CH  
SOBREPONER: 715, 715 LL, 715 MC, 620, 625, 675, 650, 700, 700 DC

Ejemplo de uso:



Cerr. de sobreponer 715 CL

## Forja PH32



SKU:  
MX5949

### COMPATIBILIDAD:

CANDADOS: 12, 112, 15, 115, 16, 116, 17, 18, 19, 6, LAM 40, LAM 50, LAM 60, 102

EMBUTIR: 500

MUEBLE: 21, 23, 32, 50, 60, 72, 80, 200, 42

Ejemplo de uso:



Candado 112

## Forja PHM5L



SKU:  
MX6329

### COMPATIBILIDAD:

SOBREPONER: HS-4000, HS4100, HS4200

Ejemplo de uso:



Cerr. de sobreponer AS 4200

## Forja AS 2000



SKU:  
MX5912

### COMPATIBILIDAD:

SOBREPONER: AS 2000, AS 3000

Ejemplo de uso:



Cerr. de sobreponer AS 2000